



Providing sustainable energy solutions worldwide

Installation- and maintenance instruction
CTC Internet

Svenska
English
Deutsch
Français
Nederlands
Norsk
Dansk
Suomi



Enertech Group

CTC Internet

162 201 57-4 2016-09-13

Svenska _____	4
English _____	10
Deutsch _____	15
Français _____	20
Nederlands _____	25
Norsk _____	30
Dansk _____	35
Suomi _____	40

CTC Internet

CTC Internet är ett tillbehör som fungerar ihop med CTC EcoHeat 400, CTC EcoZenith i250/i350/i550 Pro, CTC EcoLogic Pro/Family, CTC EcoPart i425-i435 Pro och CTC GSi 12.

CTC Internet innehåller den modul som skickar information från din värmepump ut till CTC servern. Från servern går det sedan att ställa in din värmepump och få ut information på CTC Connect app.

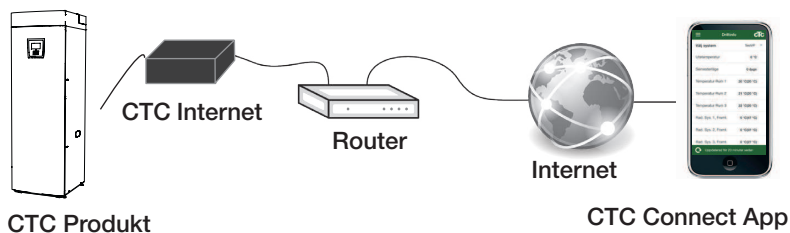

CTC Produkt

CTC Connect App

Säkerhetsföreskrifter

På produkten CTC EcoZenith i550 Pro ska installation utföras av behörig person i enlighet med gällande bestämmelser. På CTC EcoZenith i250/i350, CTC EcoLogic Pro/Family, CTC EcoHeat 400, CTC EcoPart i425-i435 Pro och CTC GSi 12 kan installation göras utan behörighet på grund av att inga delar med starkström öppnas.

Denna apparat är inte avsedd att användas av personer (inklusive barn) med nedsatt fysisk, sensorisk eller mental förmåga eller brist på erfarenhet och kunskap, såvida de inte har fått handledning eller instruktioner om användningen av apparaten av en person som ansvarar för deras säkerhet.

Barn ska hållas under uppsikt så att de inte leker med apparaten.

Fysiskt gränssnitt

- Baud rate: 9600
- Paritet: jämn
- Stop bit: 1

Skriv ner serienummer på produkten

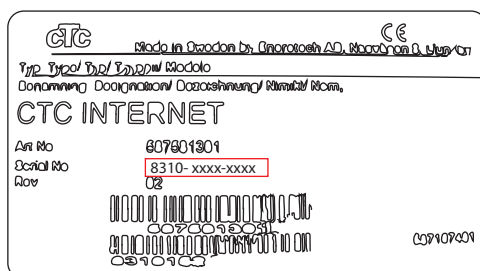

Serienummer står på etikett CTC-modul: (8310-xxxx-xxxx)

! Stäng av arbetsbrytaren till värmepumpen före installation av CTC Internet.

! Detta tillbehör fungerar endast på CTC produkter med programversion:

20150615
CTC EcoZenith i550 Pro
CTC EcoLogic Pro/Family
CTC EcoPart i425-i435 Pro

20150805
CTC GSi 12

20150821
CTC EcoHeat 400
CTC EcoZenith i250

och framåt.

! Skriv ner serienummer på modulen innan du stänger frontluckan - Det behövs vid registrering i CTC Connect app

Placering av CTC Internetmodul

CTC Internetmodul monteras på frontluckans insida enligt placeringsanvisning nedan, på baksidan av CTC Internet finns dubbelhäftande tejp som kan användas för att fästa modulen på luckan.

Leveransomfattning

Bild komponent

CTC Internetmodul

Nätverkskabel cat5E-RJ45 3,0 m

Markeras i placeringsanvisning

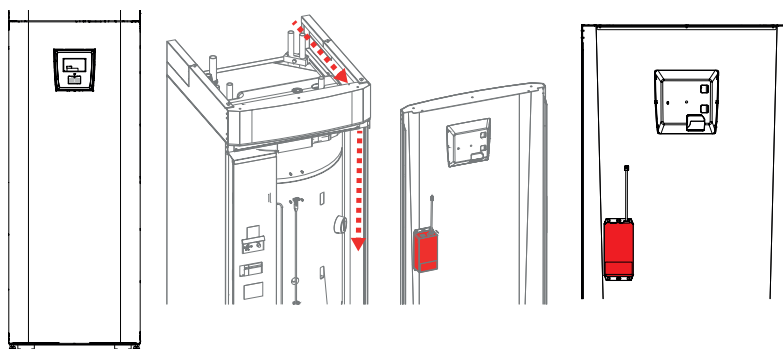
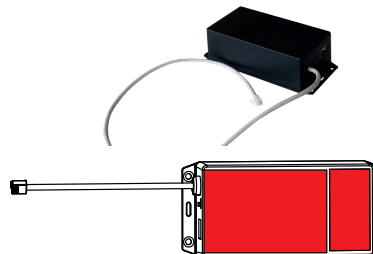

CTC EcoZenith i250 L

För CTC EcoZenith i250 L fästes modulen på vänster insida av frontluckan, se bild. Se till så att kabel i modul räcker upp till displaykortet. Sidan av modulen placeras i kant med plåtens bockning. Nätverkskabeln dras in ovanifrån och in i utrymme innanför höger plåt, se markerad dragning bild.

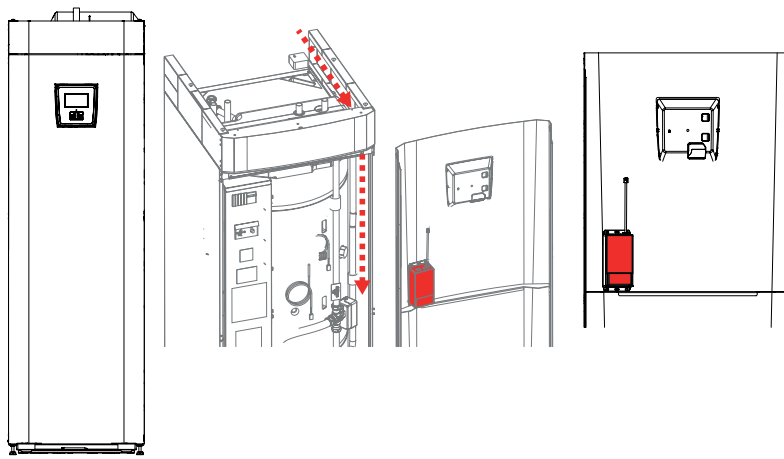

CTC EcoHeat 400 CTC EcoZenith i250 H

För CTC EcoHeat 400 (EcoHeat 406, 408, 410 och 412) och CTC EcoZenith i250 H fästes modulen på frontluckan enligt bild. Underkant vilar mot stödkanten och vänster kant i linje med plåtens bockning. Nätverkskabeln dras in ovanifrån och in i utrymme innanför höger plåt, se markerad dragning bild.

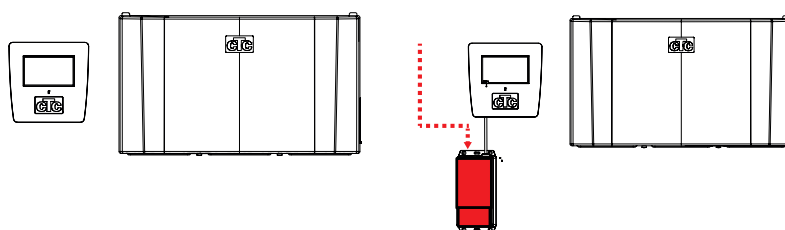

CTC EcoLogic Pro/ Family

För CTC EcoLogic Pro/Family fästes modulen på vägg eller annat fäste i närheten av displaykortet med hjälp av skruv eller klisterlappar på baksidan av modulen. Nätverkskabeln kopplas in i modul och dragning anpassas efter vad som passar utrymmet.

Placering av CTC Internetmodul

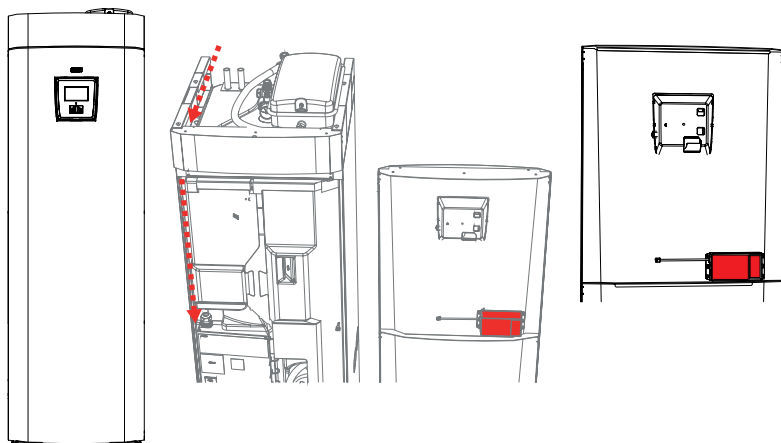

CTC GSi 12

CTC EcoZenith i350

För CTC GSi 12 finns utrymme att fästa modul så att den passas in i öppning i isolering. Modulen fästs på insidan av frontluckan enligt bild. För att få plats är det viktigt att modulen placeras precis ovanför stödkanten och i kant med plåtens bockning. Nätverkskabeln dras in ovanifrån och in i ytrymme innanför vänster plåt, se markerad dragning bild.

CTC EcoZenith i550 Pro

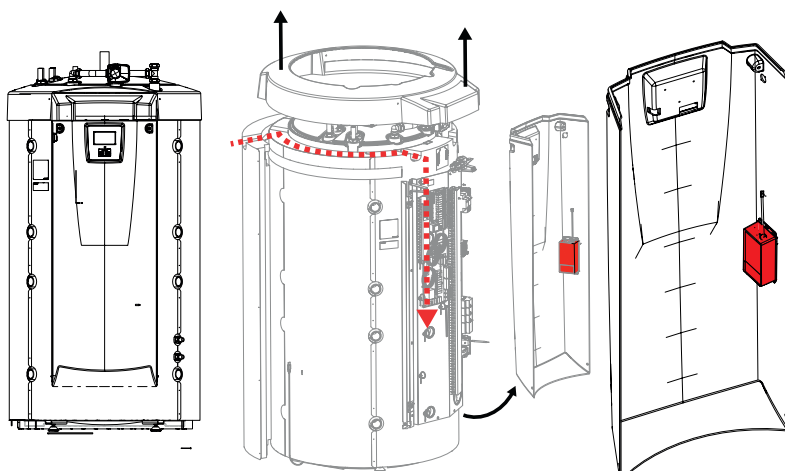

För CTC EcoZenith i550 Pro finns utrymme att fästa modul på höger insida på frontluckan, se markering bild. Modulen placeras så långt in på kanten det går mot bockningen.

Nätverkskabel dras samma väg som klenspänningskabel, in på vänster sida av produkten i utrymme mellan sidoisoleringen och takisoleringen. Plasttaket behövs då skruvas loss och lyftas försiktigt upp tillräckligt för att kunna lirka in nätverkskabel, se markering bild.

! Installation av EZ i550 Pro får endast utföras av behörig person

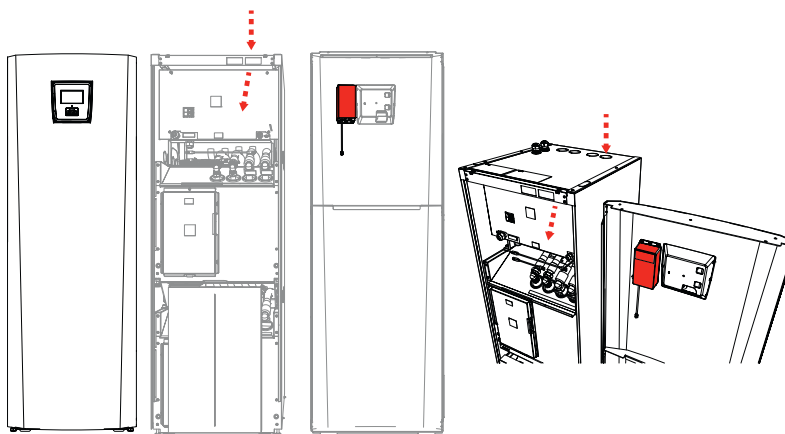

CTC EcoPart i425-i435 Pro

För CTC EcoPart i425-i435 Pro kan modulen fästas på insidan av frontluckan till vänster om displaykortet, se bild. Nätverkskabeln kan dras in genom valfri öppning för anslutning på topp eller sidoplåtar, beroende på vad som passar på plats.

Installation

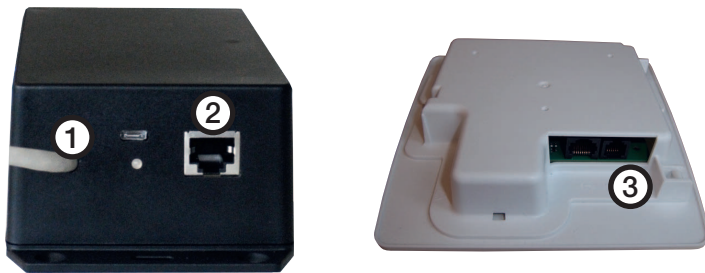

1. Koppla anslutningskabeln (1), i displaykortet (3) på din CTC produkt.
2. Koppla in nätverkskabeln i Ethernet utgången (2), koppla den andra änden till din internetanslutning.

Vanliga inkopplingsalternativ

Hur anslutningen till Internet sker beror helt på hur tillgången till Internet ser ut och kan variera från installation till installation. Nedan följer några exempel.

alt.1. Det finns internetanslutning, t.ex. ADSL, och router för att ansluta flera datorer.

(alt 1. rekommenderas)

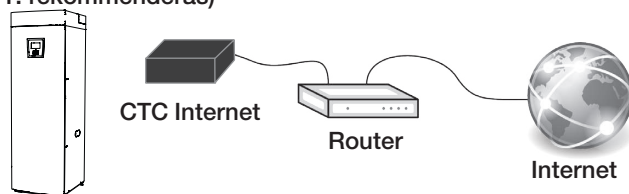

! * Vi rekommenderar i första hand kabelansluten uppkoppling, när det är möjligt.

alt.2.* Det finns internetanslutning, t.ex. ADSL, och trådlös router i annan del av fastigheten.

Inställningar för anslutning mellan trådlös router och trådlös brygga görs i regel med hjälp av en dator och finns beskrivet i respektive manual.

alt.3.* Mobilt bredband.

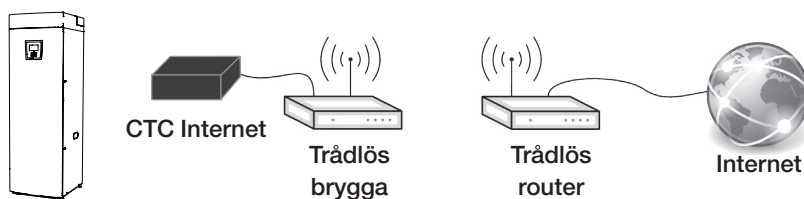

Inställningar för anslutning till Internet med mobilt bredband görs med hjälp av en dator och en router, detta beskrivs i routerns manual.

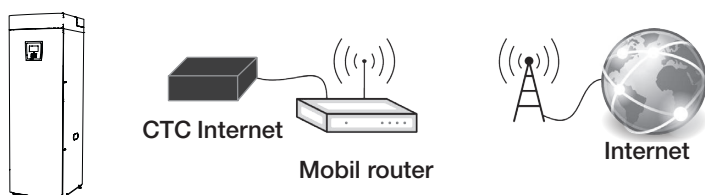

! Se till att lysdiod på CTC Internet ej lyser rött innan frontlucka stängs.

Registrering och CTC Connect

För att koppla ihop din produkt mot CTCs server måste du först ladda ner CTC Connect appen från App Store eller Google play.

Skapa först ett användarkonto i appen, så att du kan logga in.

- Skriv in din epost och välj ett lösenord.
- Gå till inställningar.
- Välj; Lägg till värmesystem.
- Välj ett namn för ditt värmesystem.
- Skriv in det 12-siffriga serienumret som står på din CTC Internetmodul, vilket du skrev in på första sidan tidigare. (OBS! skrivs in utan bindestreck)

Skapa konto
Ny användare
Stäng

Språk Svenska ▾

Epost Ange din e-post

Lösenord Minst 5 tecken

Upprepa lösenord Upprepa lösenord

Skapa användare

☰
Inställningar
ctc

Språk

Språk Svenska ▾

Mina värmesystem

Du har inga tillagda system

Lägg till värmesystem

Namn
T.ex. "Min värmepump"

Telefonnummer/ Serienummer
Till system "t.ex. +046701234567"

Lägg till

Felsökning uppkoppling

Vid fel ska anslutning mellan modul och displaykort samt nätverksanslutning till router kontrolleras. På internetmodulen finns en lysdiod som visar status på uppkoppling, vilket kan visa var felet finns.

Driftstillstånd:

 Gult fast sken indikerar när internet modulen startar.

 En grön puls var 15 sekund indikerar att enheten är i gång.

 Snabbt varierat grönt blinkande indikerar nätverkstrafik.

 Snabbt varierat gult sken indikerar seriell trafik mellan internetmodul och display enhet.

 Växlande grönt/rött sken indikerar fel på nätverk/ingen kontakt med CTC server.

 Växlande gult/rött sken indikerar fel i kommunikation mellan internet modul och display enhet.

 Vid uppdatering av mjukvara blinkar det snabbt rött när minnesarea på enhet raderas.

 Vid uppdatering av mjukvara blinkar det snabbt växlande grönt/gult när internet modulen programmeras.

Garantibestämmelser

Detta är ett utdrag ur våra garantibestämmelser. För fullständiga villkor, se AA VVS 09. Om anvisningarna i denna dokumentation ej följs är Enertechs åtaganden enligt dessa bestämmelser ej bindande. På grund av den snabba utvecklingen förbehålles rätten till ändringar i specifikationer och detaljer.

1. För samtliga produkter som marknadsförs av Enertech lämnas garanti för konstruktions- fabriktions- eller materialfel under 3 år räknat från installationsdagen under förutsättning att produkten är installerad i Sverige.
2. Enertech åtar sig att under denna tid avhjälpa eventuellt uppkomna fel, antingen genom reparationer eller utbyte av produkten. I samband med dessa åtgärder står Enertech även för transportkostnader samt övriga åtaganden enligt AA VVS 09.
3. Om köparen själv önskar åtgärda ett eventuellt fel skall produkten dessförinnan besiktigas av oss eller av oss utsedd person. Särskild överenskommelse ska träffas om reparation och kostnader.
4. Fel utgör, enligt fackmans bedömning, avvikelse från normal standard. Fel eller bristfällighet som uppkommit genom onormal påverkan, såväl mekanisk som miljömässig, är ej att anse som garanti.
5. Enertech ansvarar således inte om felet beror på onormala eller varierande vattenkvaliteter, som till exempel kalkhaltigt eller aggressivt vatten, elektriska spänningsvariationer eller andra elektriska störningar.
6. Enertech ansvarar ej heller för fel om installations- och/eller skötselanvisningarna inte har följts.
7. Vid mottagande av produkten ska denna noga undersökas. Om fel upptäcks ska detta reklameras före användandet av produkten. I övrigt ska fel reklameras omedelbart.
8. Enertech ansvarar ej för fel som inte reklameras inom 3 år från installationsdagen.
9. Enertech ansvarar ej för så kallade indirekta skador, det vill säga skada på annan egendom än produkten, personskada eller förmögenhetsskada, såsom affärsförlust eller förlust på grund av driftsstopp eller dylikt.
10. Enertechs ansvar omfattar ej heller ersättning för eventuell ökad energiförbrukning orsakad av fel i produkten eller installationen. Därför är det viktigt att köparen fortlöpande kontrollerar energiåtgången efter installation. Om något verkar tveksamt skall, i första hand, installatören kontaktas. I övrigt gäller bestämmelserna enligt AA VVS 09.
11. Vid behov av översyn eller service som måste utföras av fackman, rådgör med din installatör. I första hand ansvarar han för att erforderliga justeringar blir gjorda.
12. Vid felanmälan skall installatör/återförsäljare kontaktas. De tar kontakt med Enertech som då behöver uppgifter om problemets art, produktens tillverkningsnummer och installationsdatum.

CTC Internet

CTC Internet is an accessory that works together with CTC EcoHeat 400, CTC EcoZenith i250/i350/i550 Pro, CTC EcoLogic Pro/Family, CTC EcoPart i425-i435 Pro and CTC GSi 12.

CTC Internet contains the module that sends information from your heat pump to the CTC server. With access to the server it is possible to set your heat pump and get information from CTC Connect app.

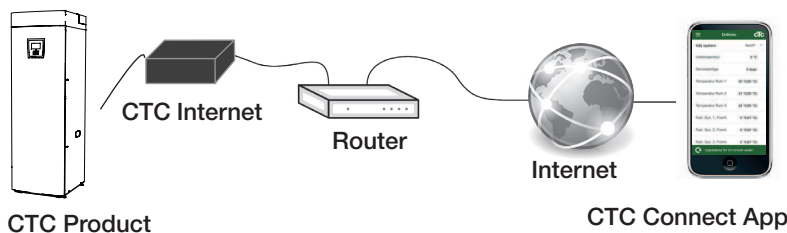

Safety instructions

Installation with the CTC EcoZenith i550 Pro must be performed by a competent person in accordance with current regulations. Installation with the CTC EcoZenith i250/i350, CTC EcoLogic Pro/Family, CTC EcoHeat 400, CTC EcoPart i425-i435 Pro and CTC GSi 12 can be undertaken by anyone, as all the connections are low voltage.

This appliance is not intended for use by persons (including children) with reduced physical, sensory or mental capabilities, or lack of experience and knowledge, unless they have been given supervision or instruction concerning use of the appliance by a person responsible for their safety.

Children should be supervised to ensure that they do not play with the appliance.

Physical interface

- Baud rate: Adjustable 9600
- Parity: plane
- Stop bit: 1

Enter the serial number of the product

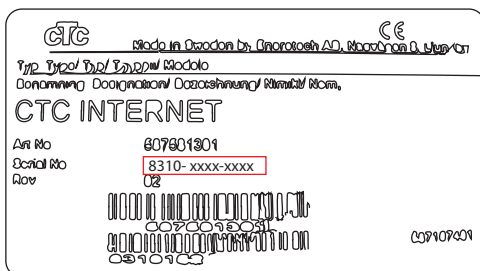

Serial number can be found on the label on the CTC Internet module: (8310-xxxx-xxxx)

Turn off the main switch to the heat pump before installing CTC Internet.

This accessory only works with CTC products with software version:

20150615
CTC EcoZenith i550 Pro
CTC EcoLogic Pro/Family
CTC EcoPart i425-i435 Pro

20150805
CTC GSi 12

20150821
CTC EcoHeat 400
CTC EcoZenith i250

and later.

Enter the serial number of the product before assembling the front panel - You need it for registration in CTC Connect app.

Positioning of CTC Internet module

CTC Internet can be fitted on the inside of the front panel according to the positioning guide below, there is double-sided adhesive tape on the reverse of CTC Internet module that can be used.

Delivery includes

Picture component

CTC Internet module

3.0 m network cable cat5E-RJ45



Marked in positioning guide

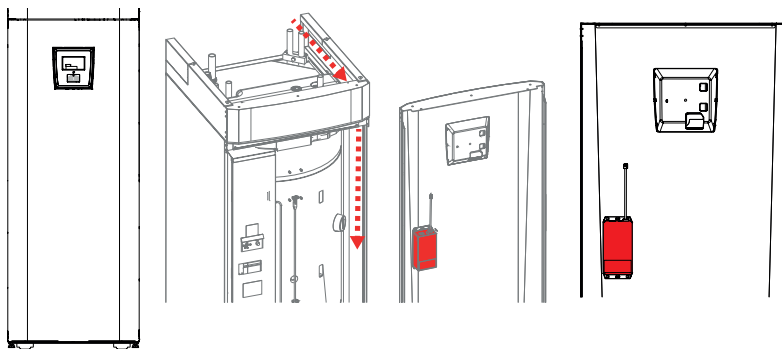
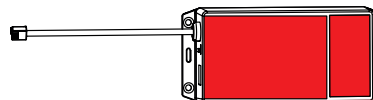

CTC EcoZenith i250 L

For CTC EcoZenith i250 L, the module can be fitted on the left inside of the front panel, see picture. Make sure the cable reach the display. Left side of the module should be placed in line with the bending of the plate. The network cable is inserted from above, into the space inside the right plate, see marked line on picture.

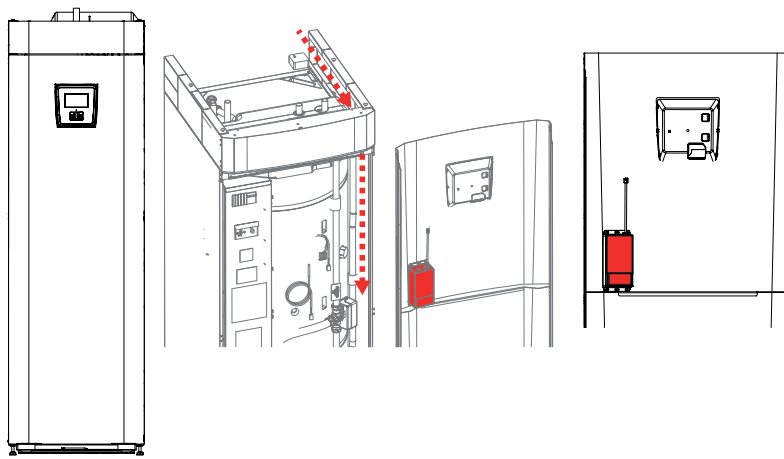

CTC EcoHeat 400 CTC EcoZenith i250 H

For CTC EcoHeat 400 (EcoHeat 406, 408, 410 and 412) and CTC EcoZenith i250 H, the module is fitted on the inside of the front panel, see picture. The bottom side is resting on the support edge and the left side is in line with the bending of the plate. The network cable is inserted from above, into the space inside the right plate, see marked line on picture.

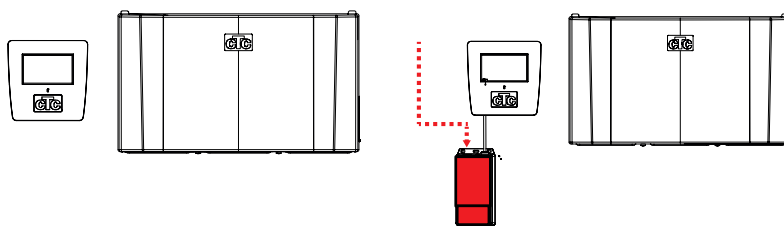

CTC EcoLogic Pro/ Family

For CTC EcoLogic Pro/Family the module is fitted on the wall or on a bracket close to the display. It can be fastened with screws or the adhesive tape on the reverse of CTC Internet module. The network cable should then be placed in a suitable way.

Positioning of CTC Internet module

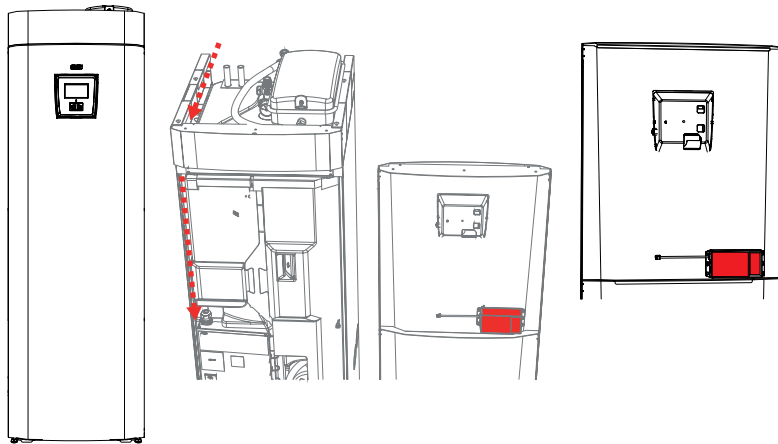

CTC GSi 12

CTC EcoZenith i350

For CTC GSi 12 it is possible to fit the module in a way that matches the space cutout in the insulation. The module is fastened on the inside of the front panel according to the picture. It is important to place the module just above the support edge and in line with the bending of the plate. The network cable is inserted from above and into the space within the left plate, see marking on picture.

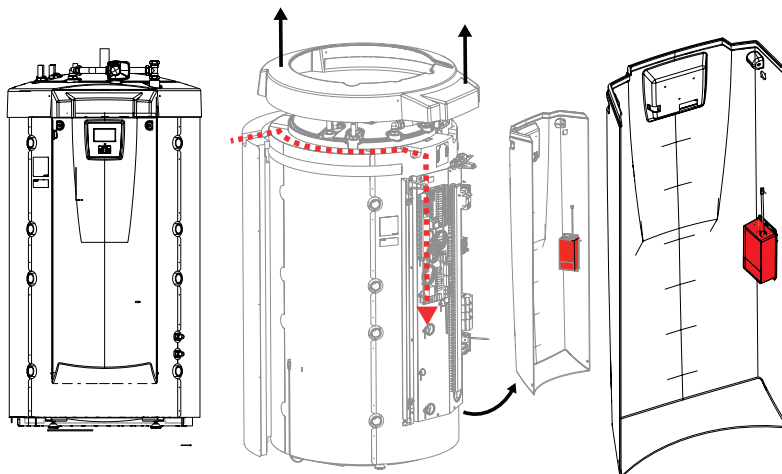

CTC EcoZenith i550 Pro

For CTC EcoZenith i550 Pro it is possible to fasten the module on the right side of the front panel, see marking on picture. The module is placed just close to the bending on the side. The network cable is routed the same way as the low voltage cable, from the back on the left side of the product in the space between side and top insulation. The plastic roof requires careful unfastening in order to insert the network cable, see marking on picture.

! Installation with the EZ i550 Pro must be performed by a competent person

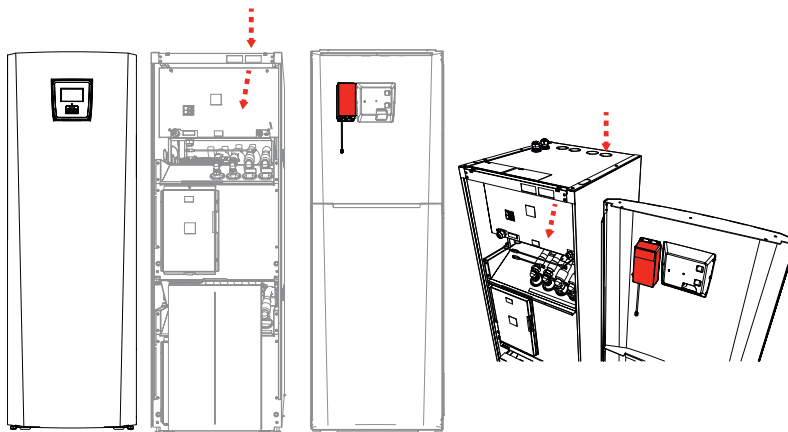

CTC EcoPart i425-i435 Pro

For CTC EcoPart i425-i435 Pro the module can be fastened on the inside of the front panel, to the left of the display card, see picture. The network cable can be routed through one of the openings for connections on the top or side plates, depending on what is suitable.

Installation

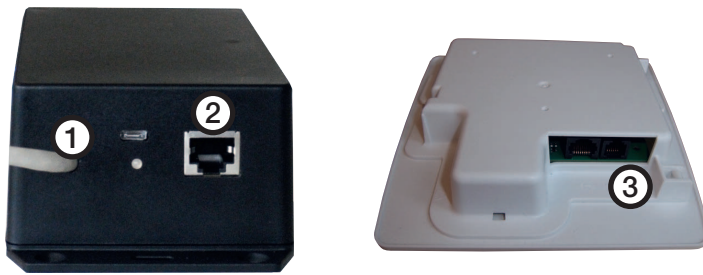

1. Connect the connection cable (1), to the display card (3) on your CTC product.
2. Connect the network cable to the Ethernet output (2), and connect the other end to your Internet connection.

Usual connection options

Connection to the Internet depends entirely on the kind of Internet access available and can vary from installation to installation. Below are a few examples:

alt.1. There is an Internet connection, e.g. ADSL, and a router to connect a number of computers.

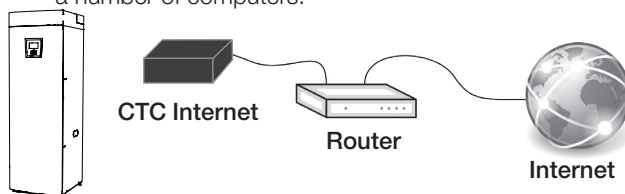

! * If possible, we recommend a cable connection as the preferred option.

(option 1 is recommended)

alt.2.* There is an Internet connection, e.g. ADSL, and a wireless router in another part of the property.

Settings to connect between a wireless router and a wireless bridge are usually performed using a computer and are described in the relevant manual.

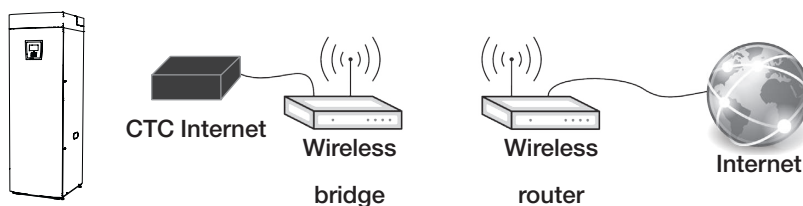

alt.3.* Mobile broadband.

Settings for connecting to the Internet using mobile broadband are defined using a computer and a router; this is described in the router's manual.

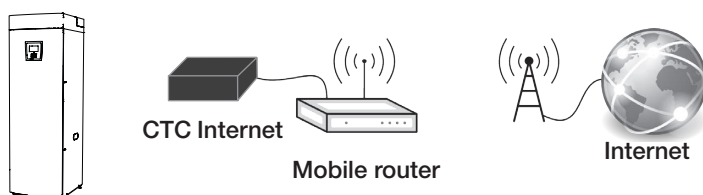

! Make sure that the LED on CTC Internet module is not flashing red before front panel is closed.

Registration and CTC Connect

To connect your product to the CTC server, you must first download the CTC Connect app from the App Store or Google Play.

Start by creating a user account in the app, so that you can log in.

- Enter your email address and select a password.
- Go to Settings.
- Select: Add heating system.
- Select a name for your heating system.
- Enter the 12-digit serial number on your CTC Internet module, which you entered on the first page earlier.
(Note! Type it without dash)

Troubleshooting connection

When error occurs, check the connections between the module and the display as well as the network connection to the router. On the internet module there is a LED that can indicate where the problem is located.

Operating condition:	
	Solid yellow light indicate internet module start up.
	Flashing green light in intervals every fifteen seconds indicate that the application is online and functioning.
	Fast flashing green light indicate network connection.
	Fast flashing yellow light indicate serial port traffic between the internet module and the display unit.
	Alternating green / red light indicates communication error with CTC server.
	Alternating yellow / red light indicate error in communication between the internet module and the display unit.
	Fast flashing red light indicate that the memory on the module is being deleted.
	Alternating flashing green / yellow light indicate that the internet module is being programmed.

CTC Internet

CTC Internet ist ein Zubehörprodukt für CTC EcoHeat 400,

CTC EcoZenith i250/i350/i550 Pro, CTC EcoLogic Pro/Family, CTC EcoPart i425-i435 Pro und CTC GSi 12.

CTC Internet enthält das Modul, mit dem Informationen von Ihrer Wärmepumpe an den CTC-Server übermittelt werden. Mit einem Zugriff auf den Server kann die Wärmepumpe eingerichtet werden. Außerdem lassen sich Informationen von der CTC Connect-App abrufen.

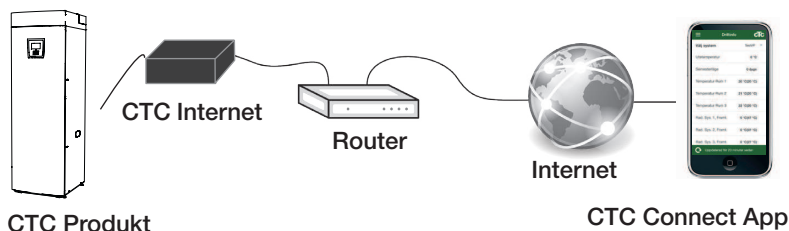

Sicherheitsvorschriften

Bei den Produkten CTC EcoZenith i550 Pro ist die Installation von einer autorisierten Person gemäß den geltenden Bestimmungen durchzuführen. Bei CTC EcoZenith i250/i350, CTC EcoLogic Pro/Family, CTC EcoHeat 400, CTC EcoPart i425-i435 Pro und CTC GSi 12 kann die Installation auch ohne Autorisierung durchgeführt werden, da keine Teile mit Starkstrom geöffnet werden müssen.

Dieses Gerät ist nicht für eine Verwendung durch Personen (einschließlich Kinder) mit eingeschränkten physischen, sensorischen oder geistigen Fähigkeiten oder mangelnder Erfahrung und Wissen vorgesehen – es sei denn, diese werden von einer für ihre Sicherheit zuständigen Person beaufsichtigt oder wurden von dieser hinsichtlich der Gerätenutzung unterwiesen. Kinder sollten beaufsichtigt werden, um sicherzustellen, dass sie nicht mit dem Gerät spielen.

Physikalische Schnittstelle

- Baudrate: Einstellbar 9600.
- Parität: gerade
- Stoppbit: 1

Geben Sie die Seriennummer des Produkts ein.

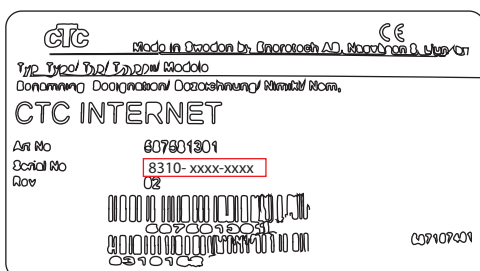

Die Seriennummer befindet sich auf dem Etikett auf dem CTC Internet-Modul: (8310-xxxx-xxxx)

! Schalten Sie vor der Installation von CTC Internet den Hauptschalter der Wärmepumpe aus.

! HINWEIS! Dieses Zubehör kann nur mit CTC-Produkten mit der Softwareversion:

20150615
 CTC EcoZenith i550 Pro
 CTC EcoLogic Pro/Family
 CTC EcoPart i425-i435 Pro

20150805
 CTC GSi 12

20150821
 CTC EcoHeat 400
 CTC EcoZenith i250

oder
 höher verwendet
 werden.

! Geben Sie vor der Montage der Frontplatte die Seriennummer des Produkts ein. – Diese wird für die Registrierung in der CTC Connect-App benötigt.

Positionierung des CTC Internet-Moduls

Das CTC Internet-Modul kann gemäß der Positionierungsanleitung unten an der Innenseite der Frontplatte montiert werden. Dazu kann das doppelseitige Klebeband auf der Rückseite des CTC Internet-Moduls verwendet werden.

Lieferumfang

Bild der Komponente

CTC-Internetmodul

Netzwerkkabel cat5E-RJ45 3,0 m



Gekennzeichnet in Positionierungsanleitung

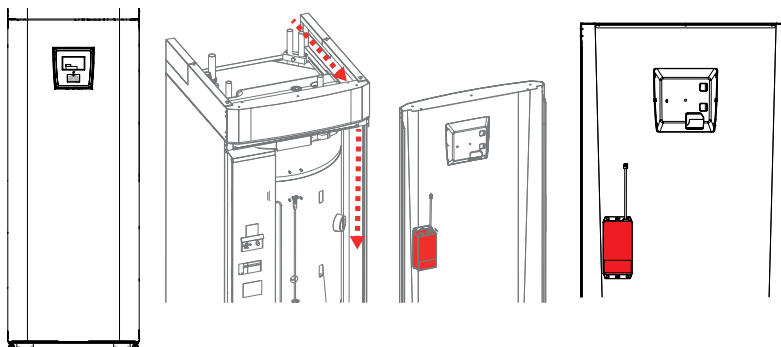
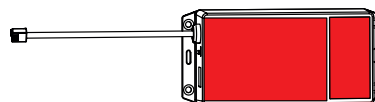

CTC EcoZenith i250 L

Bei CTC EcoZenith i250 L kann das Modul auf der linken Innenseite der Frontplatte montiert werden, siehe Abbildung. Stellen Sie sicher, dass das Kabel bis zum Display reicht. Die linke Seite des Moduls ist entsprechend der Plattenbiegung zu positionieren. Das Netzwerkkabel wird von oben in den Spalt innen an der rechten Platte eingesetzt, siehe markierte Linie auf der Abbildung.

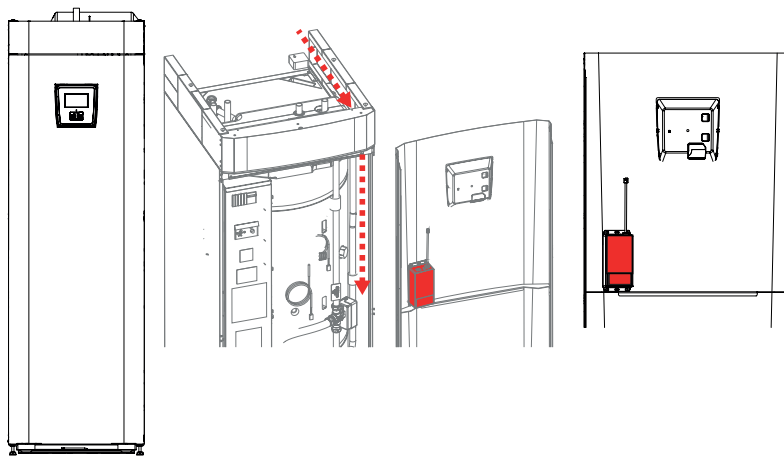

CTC EcoHeat 400 CTC EcoZenith i250 H

Bei CTC EcoHeat 400 (EcoHeat 406, 408, 410 und 412) und CTC EcoZenith i250 H wird das Modul innen an der Frontplatte montiert, siehe Abbildung. Die Unterseite ruht auf der Stützkante und die linke Seite schließt mit der Plattenbiegung ab. Das Netzwerkkabel wird von oben in den Spalt innen an der rechten Platte eingesetzt, siehe markierte Linie auf der Abbildung.

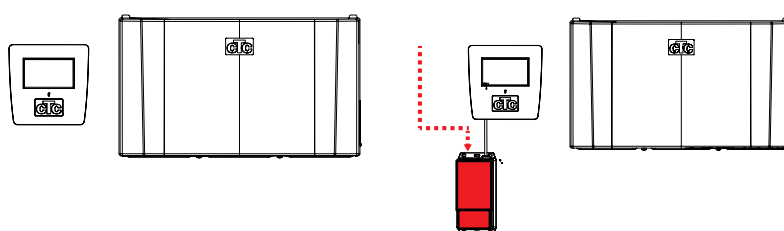

CTC EcoLogic Pro/ Family

Bei CTC EcoLogic Pro/Family wird das Modul an der Wand oder an einer Konsole in der Nähe des Displays angebracht. Es kann mit Schrauben oder dem Klebeband auf der Rückseite des CTC Internet-Moduls befestigt werden. Das Netzwerkkabel ist anschließend auf geeignete Weise zu verlegen.

Positionierung des CTC Internet-Moduls

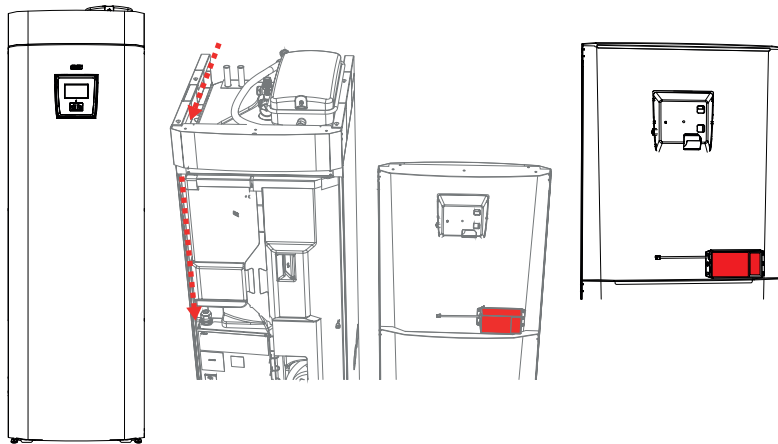

CTC GSi 12

CTC EcoZenith i350

Bei CTC GSi 12 kann das Modul in die Ausparung in der Isolierung eingepasst werden. Das Modul gemäß Abbildung wird an der Innenseite der Frontplatte befestigt. Das Modul muss direkt über der Stützkante sowie entsprechend der Plattenbiegung positioniert werden. Das Netzkabel wird von oben in den Spalt in der linken Platte eingesetzt, siehe Markierung auf der Abbildung.

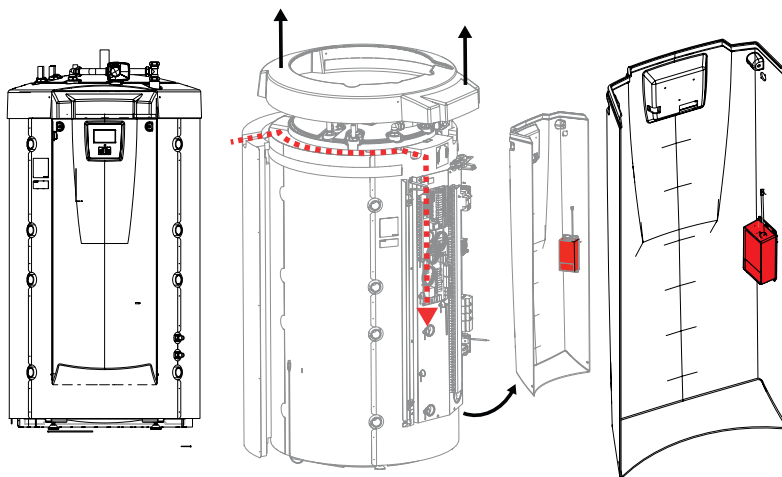

CTC EcoZenith i550 Pro

Bei CTC EcoZenith i550 Pro kann das Modul auf der rechten Seite der Frontplatte befestigt werden, siehe Markierung auf der Abbildung. Das Modul wird direkt in der Nähe der Biegung an der Seite platziert. Das Netzkabel wird ebenso wie das Niederspannungskabel verlegt: hinten von der linken Seite des Produkts durch den Spalt zwischen seitlicher und oberer Isolierung. Die Kunststoffoberseite muss sorgfältig gelöst werden, damit das Netzkabel eingeführt werden kann, siehe Markierung auf der Abbildung.

! EZ i550 Pro muss von Fachpersonal installiert werden.

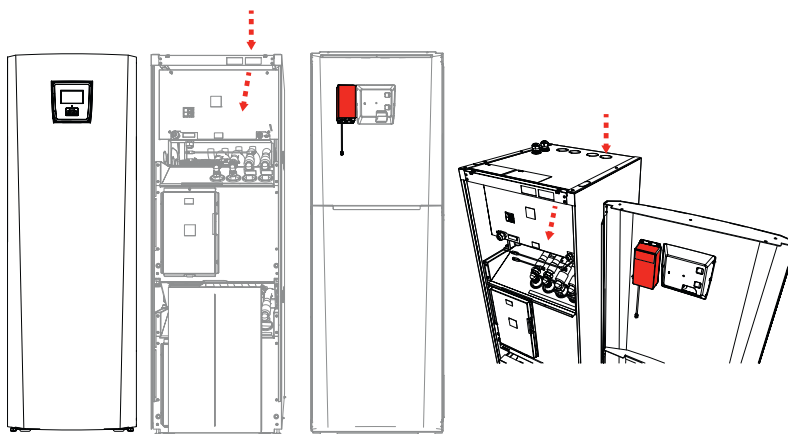

CTC EcoPart i425-i435 Pro

Bei CTC EcoPart i425-i435 Pro kann das Modul an der Innenseite der Frontplatte links neben der Displayplatte befestigt werden, siehe Abbildung. Das Netzkabel kann durch eine der Anschlussöffnungen in den oberen oder seitlichen Platten verlegt werden – je nachdem, welche Alternative passender ist.

Installation

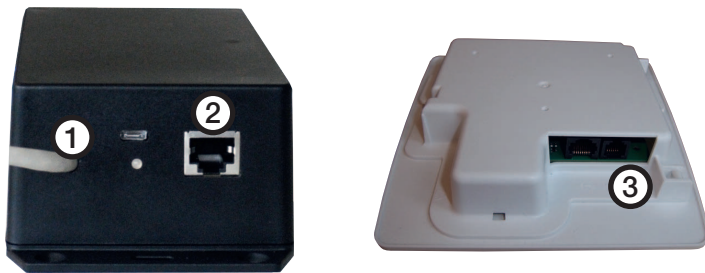

1. Schließen Sie das Anschlusskabel (0,5 m) am Ausgang (1) an und verbinden Sie das andere Ende mit der Displayplatte (3) Ihres CTCProdukts.
2. Schließen Sie das Netzkabel am Ethernet-Ausgang (2) an und verbinden Sie das andere Ende mit Ihrem Internetanschluss.

Übliche Anschlussalternativen

Wie eine Verbindung mit dem Internet hergestellt wird, hängt von der Art des Internetzugangs ab und kann je nach Installation unterschiedlich sein. Im Folgenden sind einige Beispiele aufgeführt.

alt.1. Es sind ein Internetanschluss, z. B. ADSL, und ein Router für den Anschluss mehrerer Computer vorhanden.

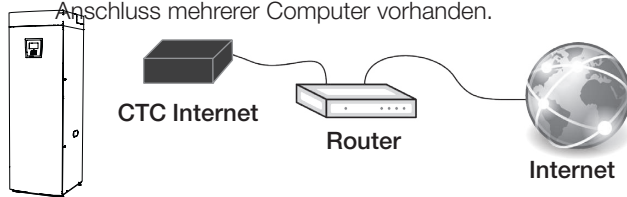

! * Wenn möglich, empfehlen wir einen Kabelanschluss als die bevorzugte Lösung.

(Alt. 1 wird empfohlen.)

alt.2.* Es gibt einen Internetanschluss, z. B. ADSL, und einen WLAN-Router in einem anderen Teil des Gebäudes.

Die Einstellungen für die Verbindung zwischen einem WLAN-Router und einer WLAN-Bridge werden in der Regel mithilfe eines Computers vorgenommen und sind im entsprechenden Handbuch beschrieben.

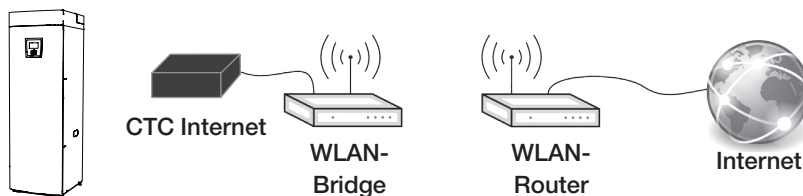

alt.3.* Mobiles Breitband.

Die Einstellungen für die Verbindung mit dem Internet über mobiles Breitband werden mithilfe eines Computers und eines Routers vorgenommen. Dieser Vorgang wird im Handbuch Ihres Routers beschrieben.

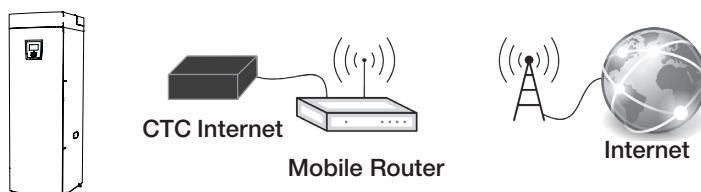

! Stellen Sie vor dem Schließen der Frontplatte sicher, dass die LED am CTC Internet-Modul nicht rot blinkt.

Registrierung und CTC Connect

Um Ihr Produkt mit dem Server von CTC verbinden zu können, müssen Sie zuerst die CTC Connect App im App Store oder bei Google Play herunterladen.

Erstellen Sie zuerst ein Nutzerkonto in der App, um sich anmelden zu können.

- Geben Sie Ihre E-Mail-Adresse ein und wählen Sie ein Kennwort.
- Rufen Sie die Einstellungen auf.
- Fügen Sie einen Heizkreis hinzu.
- Wählen Sie einen Namen für Ihren Heizkreis aus.
- Tragen Sie die 12-stellige Seriennummer ein, die auf Ihrem CTCInternetmodul angegeben ist, die bereits auf der ersten Seite eingegeben wurde. (Hinweis! Die Eingabe muss ohne Bindestrich erfolgen.)

Behebung von Anschluss- und Verbindungsfehlern

Überprüfen Sie beim Auftreten eines Fehlers die Verbindungen zwischen Modul und Display sowie die Netzwerkverbindung zum Router. Am Internet-Modul befindet sich eine LED, die Aufschluss über die Problemursache geben kann.

Betriebszustand:



Durchgehendes gelbes Leuchten signalisiert den Startvorgang des Internet-Moduls.



Eine Anzeige, die alle 15 s grün blinkt, gibt an, dass die Anwendung online ist und einwandfrei funktioniert.



Ein rasches grünes Blinken signalisiert eine bestehende Netzwerkverbindung.



Ein rasches gelbes Blinken zeigt eine Datenübertragung an der seriellen Schnittstelle zwischen Internet-Modul und Display-Einheit an.



Ein abwechselndes grün/rotes Blinken weist auf einen Kommunikationsfehler mit dem CTC-Server hin.



Ein abwechselndes gelb/rotes Blinken signalisiert einen Kommunikationsfehler zwischen Internet-Modul und Display-Einheit.



Ein rasches rotes Blinken zeigt an, dass der Modulspeicher gelöscht wird.



Ein abwechselndes grün/gelbes Blinken weist darauf hin, dass das Internet-Modul programmiert wird.

CTC Internet

CTC Internet est un accessoire qui fonctionne avec CTC EcoHeat 400, CTC EcoZenith i250/i350/i550 Pro, CTC EcoLogic Pro/Family, CTC EcoPart i425-i435 Pro et CTC GSi 12.

CTC Internet contient le module qui envoie les informations depuis votre pompe à chaleur jusqu'au serveur CTC. L'accès au serveur permet de régler votre pompe à chaleur et d'obtenir des informations depuis l'application CTC Connect.

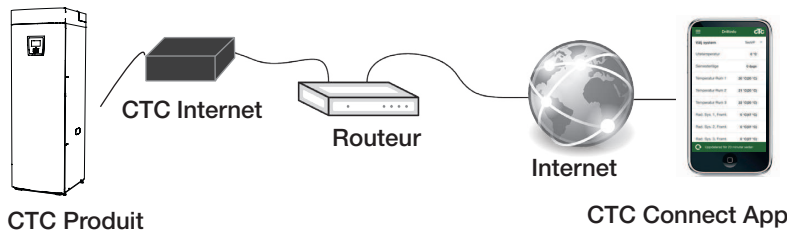

Consignes de sécurité

L'installation couplée avec CTC EcoZenith i550 Pro est réservée aux personnes compétentes, conformément aux réglementations en vigueur.

L'installation couplée avec CTC EcoZenith i250/i350, CTC EcoLogic Pro/Family, CTC EcoHeat 400, CTC EcoPart i425-i435 Pro et CTC GSi 12 est accessible à tous, car elle ne comporte que des connexions basse tension.

Cet appareil n'est pas destiné à être utilisé par des personnes (y compris les enfants) présentant des capacités physiques, sensorielles ou mentales réduites ou un manque d'expérience ou de connaissances, sauf si elles ont reçu une supervision ou des instructions concernant l'utilisation de l'appareil de la part d'une personne responsable de leur sécurité.

Surveillez les enfants afin de vous assurer qu'ils ne jouent pas avec l'appareil.

Interface physique

- Débit en bauds : Réglable, 9600.
- Parité : plane
- Bit d'arrêt : 1

Entrez le numéro de série du produit

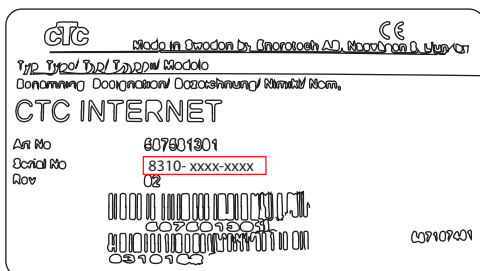

Le numéro de série se trouve sur l'étiquette apposée sur le module CTC Internet : (8310-xxxx-xxxx)

À l'aide de l'interrupteur principal, coupez l'alimentation de la pompe à chaleur avant d'installer le CTC Internet.

NB : cet accessoire ne fonctionne qu'avec les produits CTC dotés des versions:

20150615
CTC EcoZenith i550 Pro
CTC EcoLogic Pro/Family
CTC EcoPart i425-i435 Pro

20150805
CTC GSi 12

20150821
CTC EcoHeat 400
CTC EcoZenith i250

et ultérieures
du logiciel.

Entrez le numéro de série du produit avant de monter le panneau avant. Il est requis pour l'enregistrement dans l'application CTC Connect.

Positionnement du module CTC Internet

CTC Internet peut être monté à l'intérieur du panneau avant conformément au guide de positionnement ci-dessous. Un ruban adhésif double face au dos du module CTC Internet est prévu à cet effet.

Vous trouverez à la livraison

Module CTC Internet

Câble réseau cat5E-RJ45 3,0 m

Image composant



Marquage dans le guide de positionnement

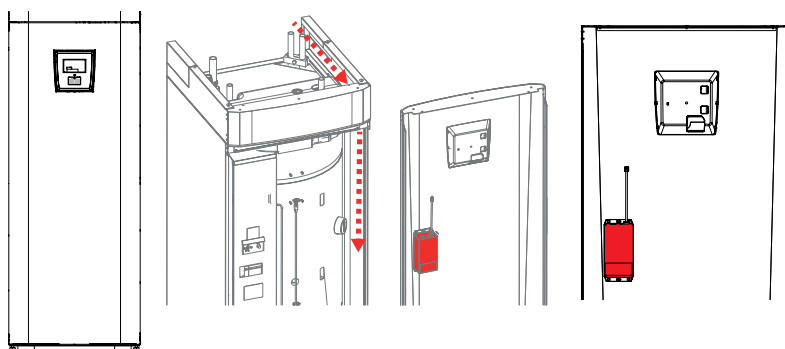
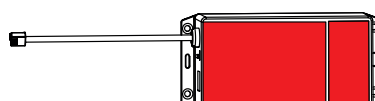

CTC EcoZenith i250 L

Pour CTC EcoZenith i250 L, le module peut être placé à gauche à l'intérieur du panneau avant, voir illustration. Vérifiez que le câble atteint l'écran. Le côté gauche du module doit être aligné avec le cintrage de la plaque. Le câble réseau est inséré depuis le dessus dans l'espace à l'intérieur de la plaque droite, voir la ligne marquée sur l'illustration.

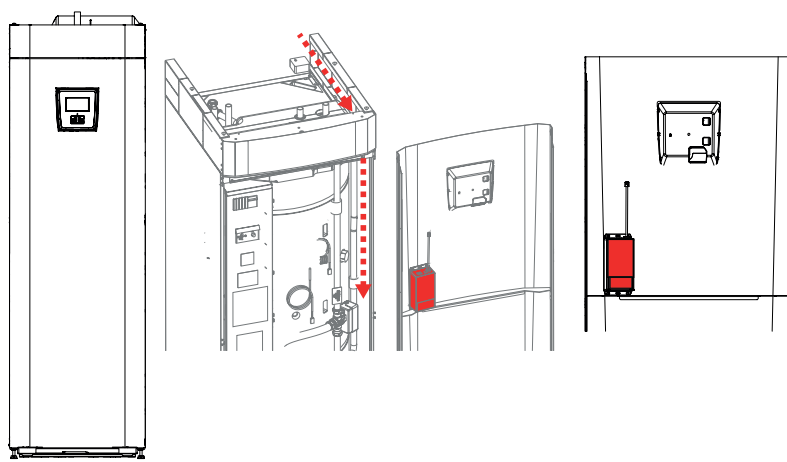

CTC EcoHeat 400 CTC EcoZenith i250 H

Pour CTC EcoHeat 400 (EcoHeat 406, 408, 410 et 412) et CTC EcoZenith i250 H, le module est placé à l'intérieur du panneau avant, voir illustration. Le fond repose sur le bord de support et le côté gauche est aligné avec le cintrage de la plaque. Le câble réseau est inséré depuis le dessus dans l'espace à l'intérieur de la plaque droite, voir la ligne marquée sur l'illustration.

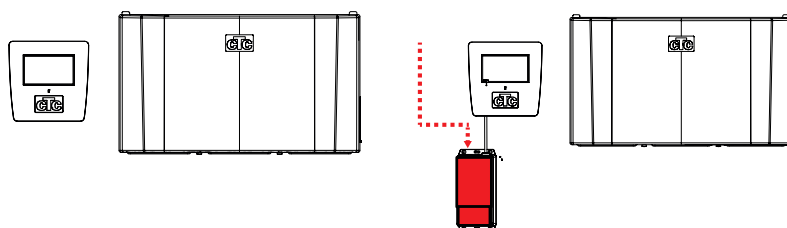

CTC EcoLogic Pro/ Family

Pour CTC EcoLogic Pro/Family, le module est placé au mur ou sur un support à proximité de l'écran. Il peut être fixé à l'aide de vis ou du ruban adhésif au dos du module CTC Internet. Le câble réseau doit ensuite être placé de manière appropriée.

Positionnement du module CTC Internet

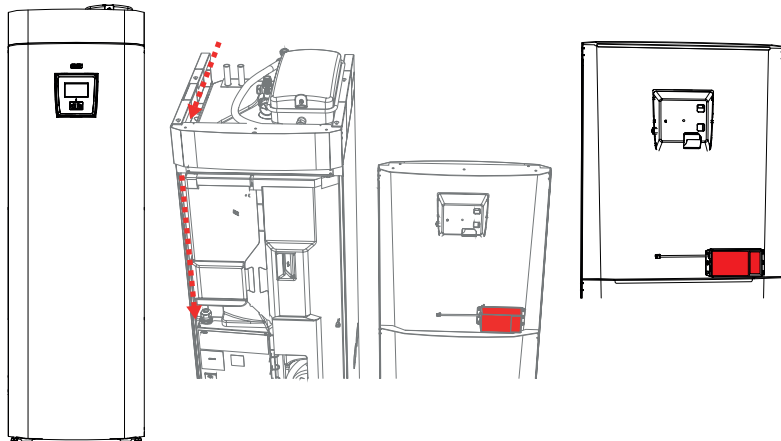

CTC GSi 12

CTC EcoZenith i350

Pour CTC GSi 12, il est possible de placer le module d'une manière correspondant à la découpe réalisée dans l'isolation. Le module est fixé à l'intérieur du panneau avant comme montré sur l'illustration. Il est important de placer le module juste au-dessus du bord de support et en position alignée avec le cintrage de la plaque. Le câble réseau est inséré depuis le dessus dans l'espace à l'intérieur de la plaque gauche, voir le marquage sur l'illustration.

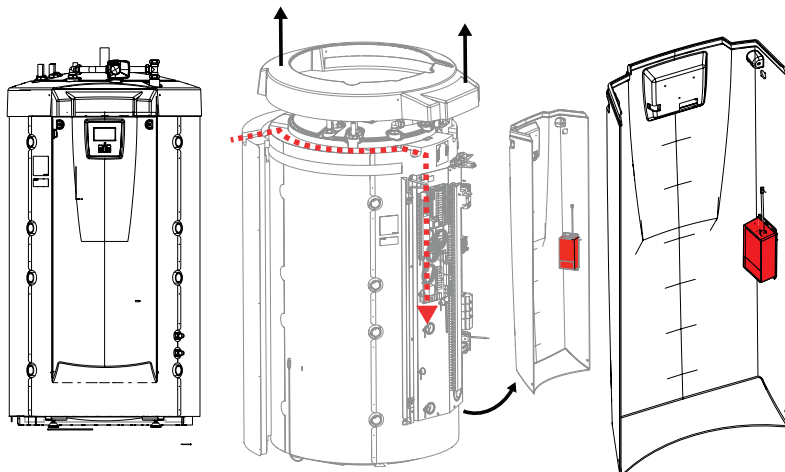

CTC EcoZenith i550 Pro

Pour CTC EcoZenith i550 Pro, il est possible de fixer le module sur le côté droit du panneau avant, voir le marquage sur l'illustration. Le module est placé à proximité immédiate du cintrage sur le côté. Le câble réseau est acheminé de la même manière que le câble basse tension, depuis l'arrière du côté gauche du produit dans l'espace entre les isolations latérale et supérieure. Le toit en plastique doit être détaché avec précaution pour permettre l'insertion du câble réseau, voir le marquage sur l'illustration.

! L'installation avec le EZ i550 Pro doit être réalisée par une personne compétente.

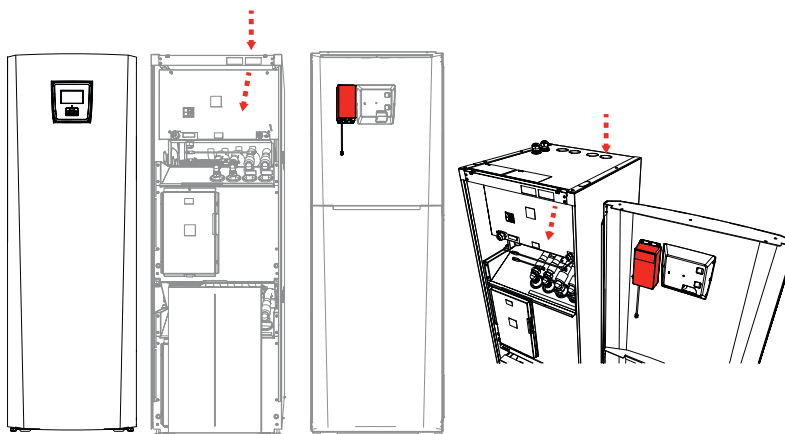

CTC EcoPart i425-i435 Pro

Pour CTC EcoPart i425-i435 Pro, le module peut être fixé sur l'intérieur du panneau avant, à gauche de la carte d'affichage, voir l'illustration. Le câble réseau peut être passé à travers l'une des ouvertures prévues pour les connexions sur les plaques du haut ou latérales, en fonction de la solution la plus appropriée.

Installation

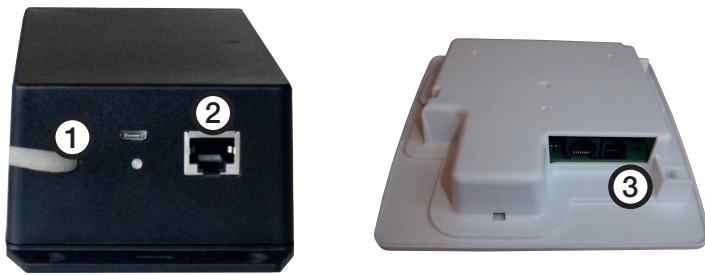

1. Branchez le câble de connexion (0,5 m) à la sortie (1) et l'autre extrémité à la carte de l'écran (3) sur votre produit CTC.
2. Branchez le câble réseau à la sortie Ethernet (2) et l'autre extrémité à votre connexion Internet.

Options de connexion habituelles

La connexion à Internet dépend entièrement du type d'accès disponible et peut varier d'une installation à l'autre. Voici quelques exemples:

alt.1. Utilisation d'une connexion Internet (ADSL, par exemple) et d'un routeur pour connecter plusieurs ordinateurs.

((L'option 1 est recommandée))

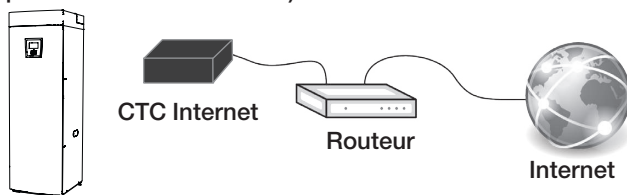

! * Si possible, préférez une connexion par câble.

alt.2.* Utilisation d'une connexion Internet (ADSL, par exemple) et d'un routeur sans fil situé à un autre endroit du site.

La configuration de la connexion entre un routeur sans fil et une passerelle sans fil est généralement effectuée à l'aide d'un ordinateur et décrite dans le manuel correspondant.

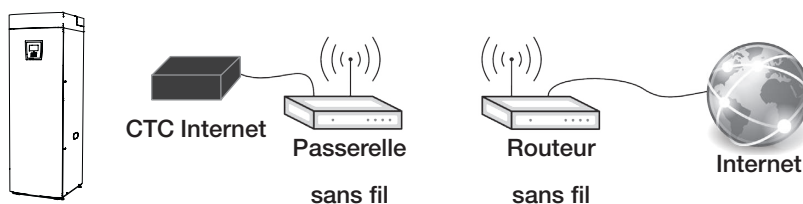

alt.3.* Bande passante mobile.

La configuration de la connexion à Internet à l'aide d'une bande passante mobile est effectuée à l'aide d'un ordinateur et d'un routeur. Cette procédure est décrite dans le manuel du routeur.

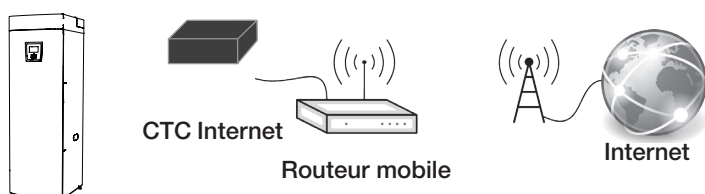

! Vérifiez que la LED sur le module CTC Internet ne clignote pas en rouge avant de fermer le panneau avant.

Enregistrement et CTC Connect

Pour connecter votre produit au serveur CTC, commencez par télécharger l'application CTC Connect sur App Store ou Google Play. Créez un compte utilisateur dans l'application afin de pouvoir vous connecter.

- Saisissez votre adresse électronique et sélectionnez un mot de passe.
- Accédez à Settings (Paramètres).
- Sélectionnez : Add heating system (Ajouter un circuit de chauffage).
- Choisissez le nom de votre circuit de chauffage.
- Saisissez le numéro de série à 12 chiffres de votre module CTC Internet, que vous avez saisi à la première page précédemment. (Remarque ! Écrivez-le sans tirets)

Recherche de pannes, connexion

En cas d'erreur, contrôlez les connexions entre le module et l'écran, ainsi que la connexion réseau au routeur. Le module Internet comporte une LED pouvant indiquer où se situe le problème.

Condition de fonctionnement:



Une lueur jaune fixe indique le démarrage du module Internet.



Une lueur verte clignotant toutes les quinze secondes indique que l'application est en ligne et fonctionne.



Une lueur verte clignotant rapidement indique la connexion au réseau.



Une lueur jaune clignotant rapidement indique la communication entre les ports série du module Internet et de l'écran.



Une lueur verte/rouge en alternance indique une erreur de communication avec le serveur CTC.



Une lueur jaune/rouge en alternance indique une erreur de communication entre le module Internet et l'écran.



Une lueur rouge clignotant rapidement indique que la mémoire du module est en train d'être effacée.



Une lueur verte/jaune en alternance indique que le module Internet est en train d'être programmé.

CTC Internet

CTC Internet is een accessoire dat samenwerkt met CTC EcoHeat 400, CTC EcoZenith i250/i350/i550 Pro, CTC EcoLogic Pro/Family, CTC EcoPart i425-i435 Pro en CTC GSi 12.

CTC Internet bevat de module die informatie van uw warmtepomp naar de CTC-server verstuurt. Met toegang tot de server is het mogelijk om uw warmtepomp in te stellen en informatie te krijgen via de CTC Connect app.

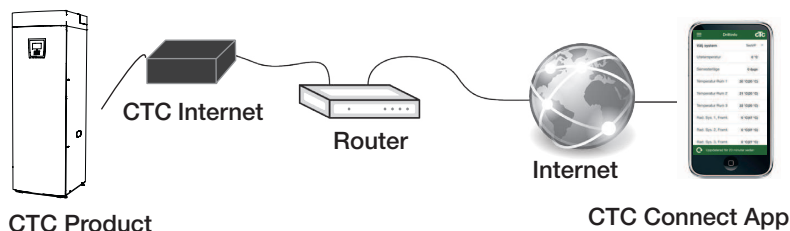

Veiligheidsinstructies

De installatie met de CTC EcoZenith i550 Pro moet worden uitgevoerd door een competente persoon volgens de geldende richtlijnen. De installatie met de CTC EcoZenith i250/i350, CTC EcoLogic Pro/Family, CTC EcoHeat 400, CTC EcoPart i425-i435 Pro en de CTC GSi 12 kan door iedereen worden uitgevoerd, omdat alle verbindingen laagspanning hebben.

Deze is niet bedoeld voor gebruik door personen (waaronder kinderen) met verminderde fysieke, sensorische of mentale mogelijkheden, of die ervaring en kennis tekort komen, tenzij zij onder toezicht staan van of instructies hebben gekregen over het gebruik van de toepassing van een persoon die verantwoordelijk is voor hun veiligheid.

Kinderen moeten onder toezicht staan zodat ze niet met toepassing gaan spelen.

Fysieke interface

- Baud rate: Instelbaar 9600
- Pariteit: vlak
- Stopbit: 1

Voer het serienummer van het product in.

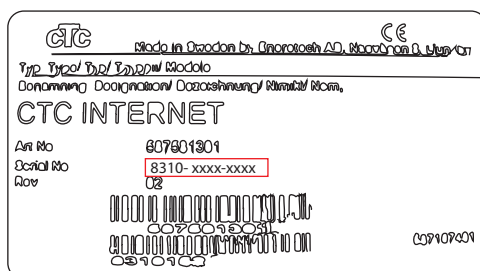

Het serienummer staat op het label op de CTC-Internetmodule: (8310-xxxx-xxxx)

! Zet de hoofdschakelaar van de warmtepomp uit voordat u CTC Internet installeert.

! Let op! Dit accessoire werkt alleen met CTC-producten met softwareversie:

20150615
CTC EcoZenith i550 Pro
CTC EcoLogic Pro/Family
CTC EcoPart i425-i435 Pro

20150805
CTC GSi 12

20150821
CTC EcoHeat 400
CTC EcoZenith i250

en later.

! Voer het serienummer van het product in voordat u het frontpaneel assembleert. U heeft dit nodig voor registratie in de CTC Connect app.

Plaatsen van de CTC Internetmodule

CTC Internet kan aan de binnenkant van het frontpaneel onder het display worden geplaatst volgens de onderstaande positioneringsgids; er zit dubbelzijdig plakband op de achterkant van de CTC Internetmodule die daarvoor kan worden gebruikt.

De levering omvat CTC

Afbeelding component

CTC Internetmodule

Netwerkkabel cat5E-RJ45 van 3,0 m

Aangegeven in de positioneringsgids

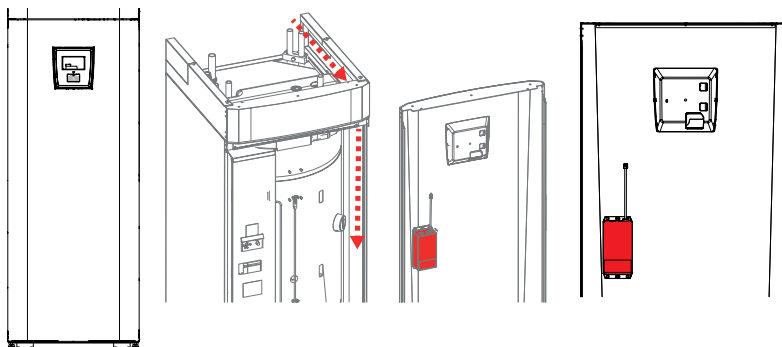
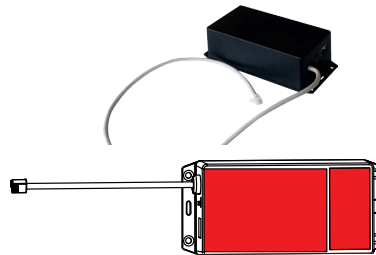

CTC EcoZenith i250 L

Bij de CTC EcoZenith i250 L kan de module aan de linkerkant binnen in het frontpaneel gemonteerd worden, zie afbeelding. Zorg ervoor dat de kabel tot het display reikt. De linkerkant van de module moet in lijn met de buiging van de plaat geplaatst worden. De netwerkkabel kan vanaf de bovenkant in worden gevoerd, in de ruimte in de rechter plaat, zie de gemarkeerde lijn in de afbeelding.

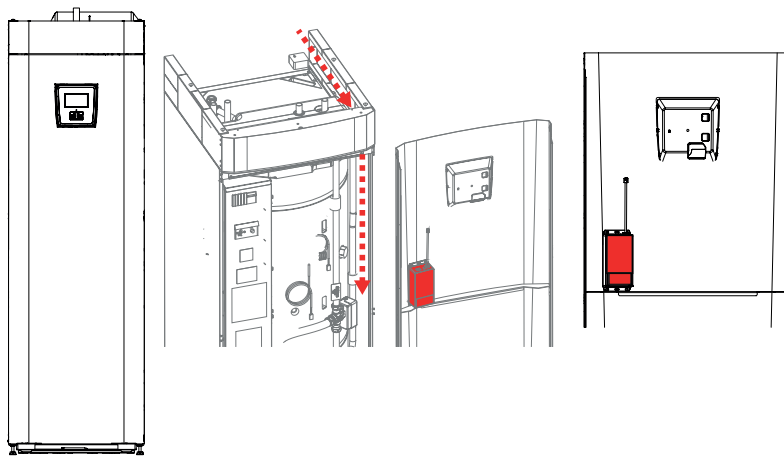

CTC EcoHeat 400 CTC EcoZenith i250 H

Bij de CTC EcoHeat 400 (EcoHeat 406, 408, 410 en 412) en de CTC EcoZenith i250 H wordt de module aan de binnenkant van het frontpaneel gemonteerd, zie afbeelding. De onderkant rust op de steunranden en de linkerkant is in lijn met de buiging van de plaat. De netwerkkabel kan vanaf de bovenkant in worden gevoerd, in de ruimte in de rechter plaat, zie de gemarkeerde lijn in de afbeelding.

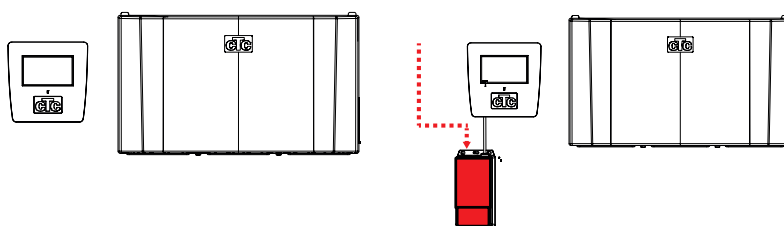

CTC EcoLogic Pro/ Family

Bij de CTC EcoLogic Pro/Family wordt de module op de muur of op een steun dicht bij het display gemonteerd. Het kan met schroeven of dubbelzijdig plakband op de achterkant van de CTC Internetmodule vastgezet worden. De netwerkkabel moet dan op een geschikte manier geplaatst worden.

Plaatsen van de CTC Internetmodule

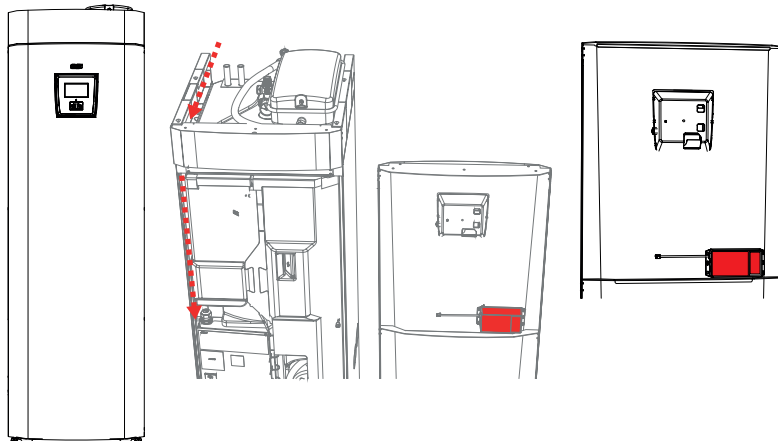

CTC GSi 12

CTC EcoZenith i350

Bij de CTC GSi 12 is het mogelijk om de module zo te monteren dat deze past in de uitgespaarde ruimte in de isolatie. De module wordt vastgezet aan de binnenkant van het frontpaneel volgens de afbeelding. Het is belangrijk om de module precies boven de steunranden te plaatsen en in lijn met de buiging van de plaat. De netwerkkabel kan vanaf de bovenkant in worden gevoerd en in de ruimte in de linker plaat, zie de markering in de afbeelding.

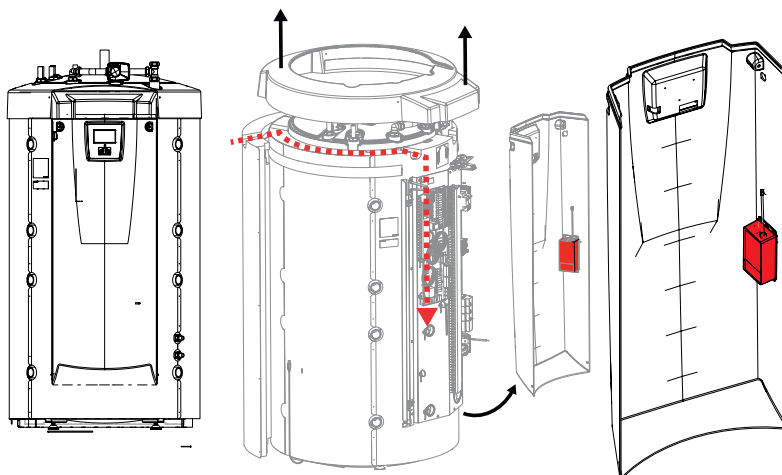

CTC EcoZenith i550 Pro

Bij de CTC EcoZenith i550 Pro is het mogelijk om de module vast te maken op de rechterkant van het frontpaneel, zie de markering op de afbeelding. De module wordt vlakbij de buiging geplaatst, aan de zijkant. De netwerkkabel volgt dezelfde weg als de laagspanningskabel, vanaf de linkerachterkant van het product in de ruimte tussen de zijkant en isolatie aan de bovenzijde. Het plastic dak vereist zorgvuldige demontage om de netwerkkabel in te voeren, zie de markering op de afbeelding.

! Installatie met de EZ i550 Pro moet door een kundig monteur worden uitgevoerd.

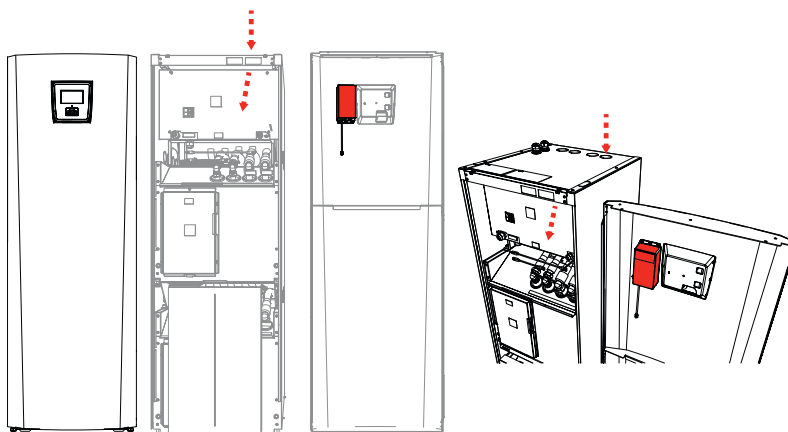

CTC EcoPart i425-i435 Pro

Bij de CTC EcoPart i425-i435 Pro kan de module worden vastgezet op de binnenkant van het frontpaneel, links van de displaykaart, zie afbeelding. De netwerkkabel kan door een van de openingen in de bovenzijde of zijplaten lopen, afhankelijk van wat het beste uitkomt.

Installatie

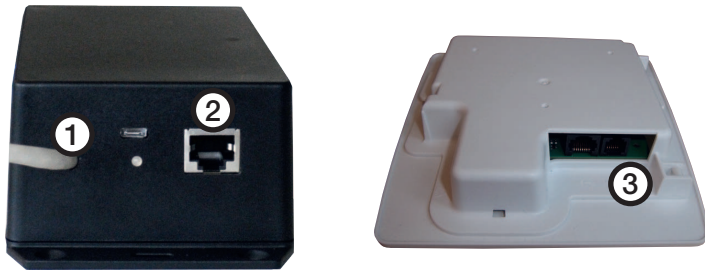

1. Sluit de verbindingkabel (0,5 m) aan op de uitgang (1), sluit het andere uiteinde aan op de displaykaart (3) van uw CTC-product.
2. Sluit de netwerkkabel aan op de Ethernet-uitgang (2) en sluit het andere uiteinde aan op uw internetverbinding.

Gebruikelijke aansluitopties

De aansluiting op het internet hangt volledig af van het soort internetaansluiting dat beschikbaar is en kan per installatie wisselend zijn. Hieronder staan enkele voorbeelden:

alt.1. Er is een internetaansluiting, bijv. ADSL, en een router om een aantal computers mee aan te sluiten.

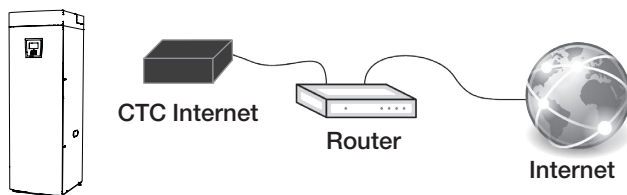

(optie 1 wordt aanbevolen)

alt.2.* Er is een internetverbinding, bijv. ADSL, en een draadloze router in een ander deel van het gebouw.

De instellingen voor verbinding tussen een draadloze router en een draadloze brug worden gewoonlijk uitgevoerd met een computer en staan beschreven in de betreffende handleiding.

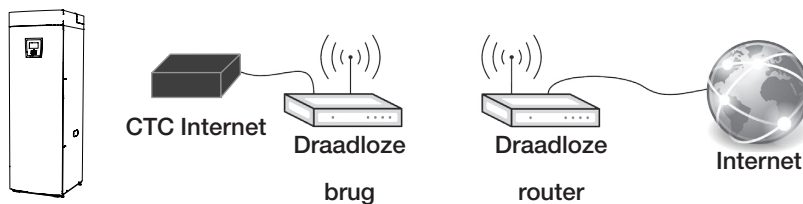

alt.3.* Mobiel breedband.

De instelling voor aansluiting op het internet via mobiel breedband wordt gemaakt met een computer en een router. Dit staat beschreven in de handleiding van de router.

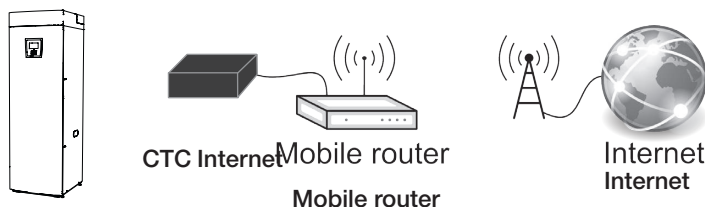

! * Indien mogelijk, raden we een kabelverbinding aan als voorkeursoptie.

! Zorg ervoor dat de LED op de CTC Internetmodule niet rood knippert voordat het frontpaneel gesloten is.

Registratie en CTC Connect

Om uw product aan te sluiten op de CTC-server, moet u eerst de CTC

Connect app downloaden uit de App Store of Google Play

Maak eerst een gebruikersaccount aan in de app, zodat u kunt inloggen.

- Voer uw e-mailadres in en selecteer een wachtwoord.
- Ga naar Instellingen.
- Selecteer: Voeg verwarmingssysteem toe.
- Selecteer een naam voor uw verwarmingssysteem.
- Voer het 12-cijferige serienummer van uw CTC Internetmodule in, wat u eerder op de eerste pagina heeft ingevoerd. (Let op! type het zonder de streepjes)

Probleemoplossing verbinding

Wanneer er een fout optreedt, moet u de aansluitingen tussen de module en het display en de module en de netwerkaansluiting naar de router controleren. Op de internetmodule zit een LED die kan aangegeven waar het probleem zit.

Werkingsomstandigheid:

 Vast geel licht geeft het opstarten van de internetmodule aan.

 Knipperend groen licht met interval van 15 seconden geeft aan dat de applicatie online is en functioneert.

 Snel knipperend groen licht geeft aan dat er verbinding is met het netwerk.

 Snel knipperend geel licht geeft aan dat er via de seriële poort informatie gaat tussen de internetmodule en het display.

 Afwisselend groen/rood licht geeft een communicatiefout met de CTC-server aan.

 Afwisselend geel/rood licht geeft een communicatiefout aan tussen de internetmodule en het display.

 Snel knipperend rood licht geeft aan dat het geheugen op de module wordt gewist.

 Afwisselend knipperend groen/geel licht geeft aan dat de internetmodule geprogrammeerd wordt.

CTC Internet

CTC Internet er et tilbehør som fungerer sammen med CTC EcoHeat 400, CTC EcoZenith i250/i350/i550 Pro, CTC EcoLogic Pro/Family, CTC EcoPart i425-i435 Pro og CTC GSi 12.

CTC Internet inneholder den modulen som sender informasjonen fra din varmepumpe og til CTC-serveren. Fra serveren er det deretter mulig på velge din varmepumpe, slik at du får ut informasjonen i appen CTC Connect.

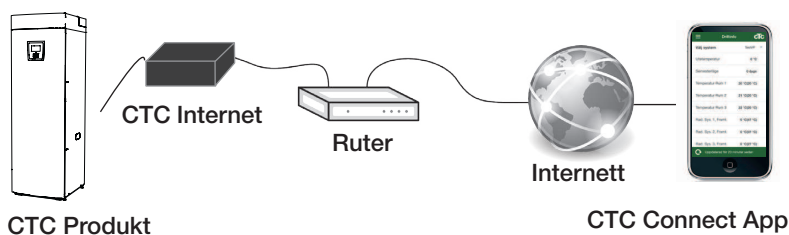

❗ Slå av arbeidsbryteren til varmepumpen før du installerer CTC Internet.

❗ OBS! Dette tilbehøret fungerer bare på CTC-produkter med programversjon:

20150615
CTC EcoZenith i550 Pro
CTC EcoLogic Pro/Family
CTC EcoPart i425-i435 Pro

20150805
CTC GSi 12

20150821
CTC EcoHeat 400
CTC EcoZenith i250

og nyere.

Sikkerhetsforskrifter

På produktene CTC EcoZenith i550 Pro skal installasjonen utføres av autorisert person i tråd med gjeldende bestemmelser. På CTC EcoZenith i250/i350, CTC EcoLogic Pro/Family, CTC EcoHeat 400, CTC EcoPart i425-i435 Pro og CTC GSi 12 kan installasjonen gjøres uten elektriker da du ikke trenger å åpne noen deler med sterkstrøm.

Dette apparatet er ikke tiltenkt bruk av personer (inklusive barn)

med nedsatt fysiske, sensoriske eller mentale evner eller som har en manglende erfaring og kunnskap så lenge de ikke har fått rettleiding og instruksjoner om bruken av apparatet fra en person som er ansvarlig for deres sikkerhet.

Barn skal holdes under oppsikt slik at de ikke leker med apparatet.

Fysisk grensesnitt

- Baud-hastighet: 9600
- Paritet: Lik
- Stoppbit: 1

Skriv ned produktets serienummer

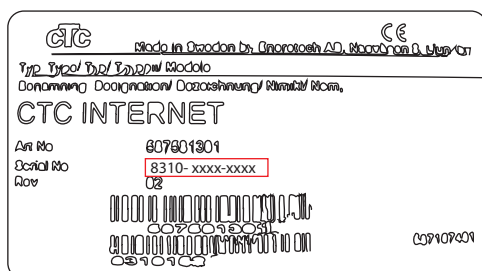

Serienummeret finner du på etiketten CTC-modul: (8310-xxxx-xxxx)

❗ Skriv ned serienummeret på modulen før du lukker frontluken. Det trenger du til registreringen i appen CTC Connect

Plassering av modulen CTC Internet

Modulen CTC Internet monteres på frontluken i henhold til monteringsanvisningen nedenfor. På baksiden av CTC Internet er det montert dobbeltsidig tape som kan benyttes til å feste modulen til luken.

Leveringsomfang

Bilde over komponent

Markeres i plasseringshenvi-
sningen

CTC Internet-modul

Nettverkskabel cat5E-RJ45 3,0 m

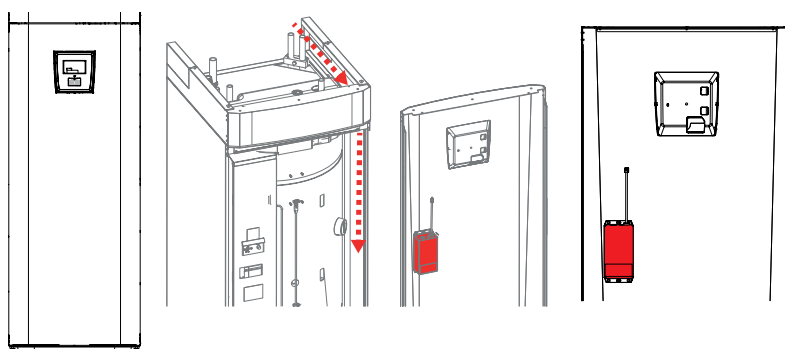
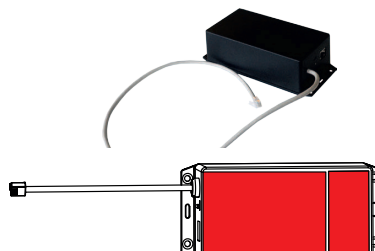

CTC EcoZenith i250 L

På CTC EcoZenith i250 L festes modulen på venstre innside av frontluken, se bilde. Sørg for at kablen i modulen rekker opp til skjermkortet. Siden på modulen plasseres kant i kant med platens bøy. Nettverkskabelen trekkes inn ovenfra og inn i området innenfor den høyre platen. Se markert trekking på bildet.

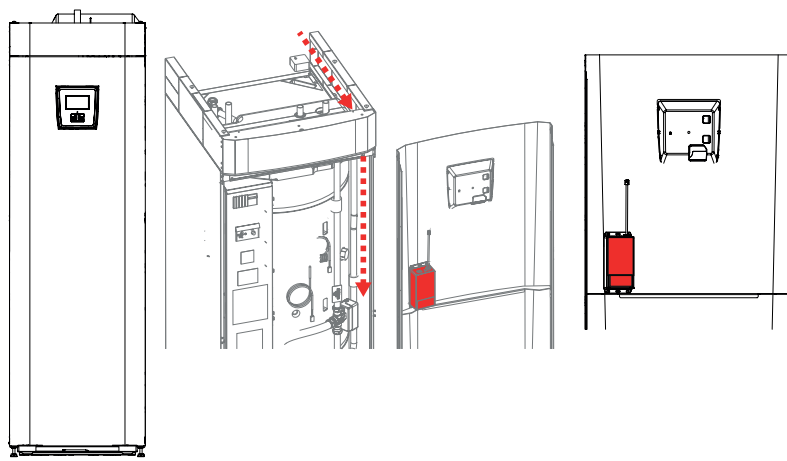

CTC EcoHeat 400

CTC EcoZenith i250 H

På CTC EcoHeat 400 (EcoHeat 406, 408, 410 og 412) og CTC EcoZenith 250 H festes modulen på frontluken i henhold til bildet. Underkanten hviler mot støttekanten og venstre kant på linje med platens bøy. Nettverkskabelen trekkes inn ovenfra og inn i området innenfor den høyre platen. Se markert trekking på bildet.

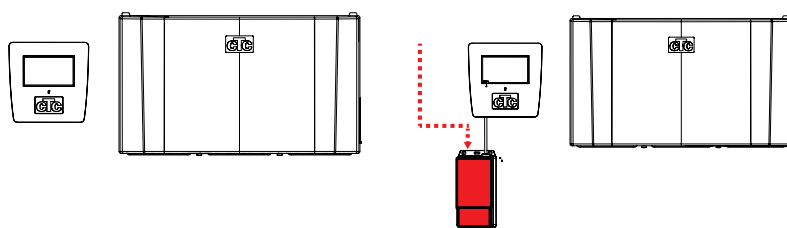

CTC EcoLogic Pro/ Family

På CTC EcoLogic Pro/Family festes modulen på veggen eller annet sted i nærheten av skjermkortet ved hjelp av en skruer eller klistrelappene på baksiden av modulen. Nettverkskabelen kobles til modulen og trekkes i henhold til hva som egner seg.

Plassering av modulen CTC Internet

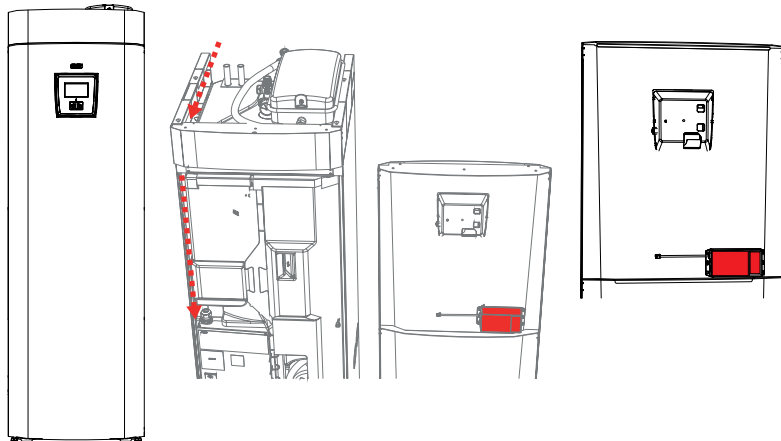

CTC GSi 12

CTC EcoZenith i350

På CTC GSi 12 finnes det plass til å feste modulen slik at den passer inn i åpningen i isoleringen. Modulen festes på innsiden av frontlukken i henhold til bildet. For å få plass er det viktig at modulen plasseres rett over støttekanten, og kant i kant med platens bøy. Nettverkskabelen trekkes inn ovenfra og inn i området innenfor den venstre platen. Se markert trekking på bildet.

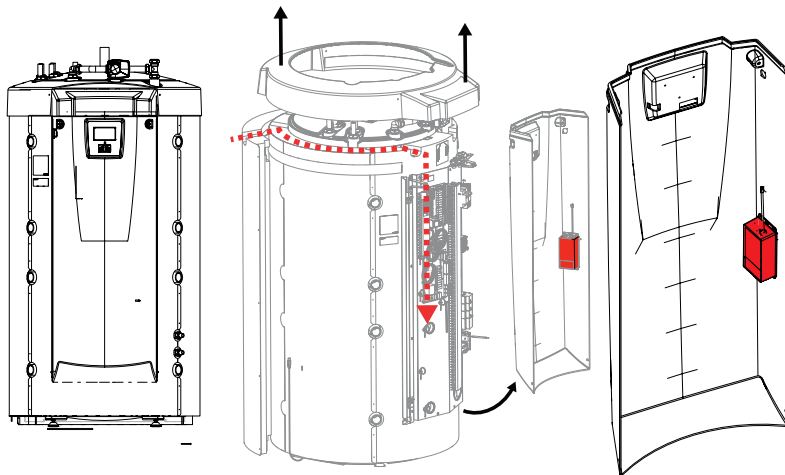

CTC EcoZenith i550 Pro

På CTC EcoZenith i550 Pro er det plass til å montere modulen på høyre innside av frontlukken. Se markering på bildet. Modulen plasseres så langt inn på kanten som er mulig mot bøyn.

Nettverkskabelen trekkes samme vei som lavspenningskabelen, inn på venstre side av produktet i rommet mellom sideisoleringen og takisoleringen. Plasttaket må da skrues løst og løftes forsiktig opp for at det skal være mulig å lirke inn nettverkskabelen. Se markeringen i bildet.

! Montering av EZ i550 Pro skal bare utføres av sertifisert person

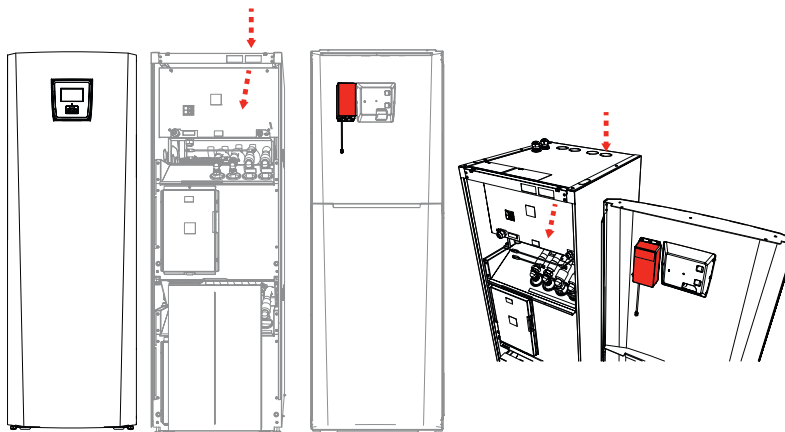

CTC EcoPart i425-i435 Pro

På CTC EcoPart i425-i435 Pro kan modulen festes på innsiden av frontlukken, til venstre for skjermkortet. Se bilde. Nettverkskabelen trekkes gjennom en valgfri åpning for tilkobling på topp eller sideplatene, avhengig av hva som er mest egnet på stedet.

Installasjon

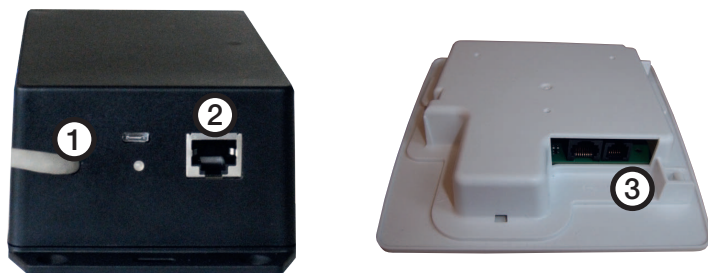

1. Koble tilkoblingskabelen (0,5 m) til utgangen (1), koble den andre enden i displaykortet (3) på CTC-produktet.
2. Koble nettverkskabelen til Ethernet-utgangen (2) og den andre enden til Internett-tilkoblingen.

Vanlige tilkoblingsalternativer

Hvordan tilkoblingen til Internett skjer, avhenger helt av Internett-tilgangen og kan variere fra installasjon til installasjon. Nedenfor er noen eksempler.

alt.1. Du har en Internett-forbindelse, f.eks. ADSL, og en ruter for å koble til flere datamaskiner.

(alt. 1 anbefales)

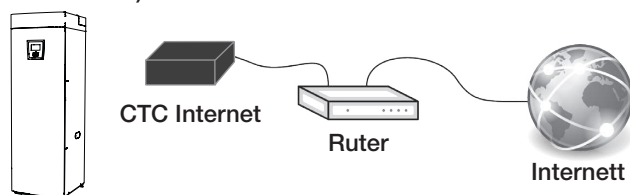

! * Vi anbefaler primært kablet forbindelse der dette er mulig.

alt.2.* Du har en Internett-forbindelse, f.eks. ADSL, og en trådløs ruter i en annen del av bygningen.

Tilkoblingsinnstillinger for trådløs ruter og trådløs bro gjøres som regel ved hjelp av en datamaskin, og er beskrevet i den aktuelle håndboken.



alt.3.* Mobilt bredbånd.

Tilkoblingsinnstillinger for Internett med mobilt bredbånd gjøres ved hjelp av en datamaskin og en ruter, og er beskrevet i ruterens håndbok.

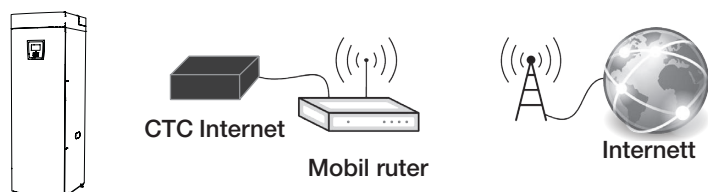

! Sørg for at lysdioden på CTC Internet ikke lyser rødt før du stenger frontluken.

Registrering og CTC Connect

Når du skal koble produktet til CTCs server, må du først laste ned CTC

Connect-appen fra App Store eller Google Play.

Opprett først en brukerkonto i appen slik at du kan logge inn.

- Skriv inn e-postadressen, og velg et passord.
- Gå til innstillinger.
- Velg; Legg til varmesystem.
- Velg et navn for varmesystemet.
- Skriv inn det 12-sifrede serienummeret som står på CTC Internetmodulen, som du skrev inn på forsiden tidligere. (NB! Skrives inn uten bindestrek)

Feilsøking av oppkobling

Ved feil skal tilkoblingen mellom modulen og skjermkortet samt nettverkstilkoblingen til ruterens kontrolleres. På internetmodulen finnes det en lysdiode som viser tilkoblingens status, og denne kan vise hvor feilen finnes.

Driftstilstand:

Gult fast lys vises når internetmodulen starter.

Ett grønt blink hvert femtende sekund indikerer at enheten er i gang.

Raskt blinkende grønt lys indikerer nettverkstrafikk.

Raskt blinkende gult lys indikerer serietrafikk mellom internetmodulen og skjermenheten.

Vekslende grønt/rødt lys indikerer en feil på nettverket/ingen kontakt med CTC-serveren.

Vekslende gult/rødt lys indikerer feil i kommunikasjonen mellom internetmodulen og skjermenheten.

Ved oppdatering av programvaren blinker det raskt rødt når enhetens datalager slettes.

Ved oppdatering av programvaren blinker det vekslende grønt/gult når internetmodulen programmeres.

CTC Internet

CTC Internet er et stykke tilbehør, som fungerer sammen med CTC EcoHeat 400, CTC EcoZenith i250/i350/i550 Pro, CTC EcoLogic Pro/Family, CTC EcoPart i425-i435 Pro og CTC GSi 12.

CTC Internet indeholder modulet, som sender oplysninger fra din varmepumpe til CTC-serveren. Med adgang til serveren er det muligt at indstille din varmepumpe og få oplysninger fra CTC Connect-appen.

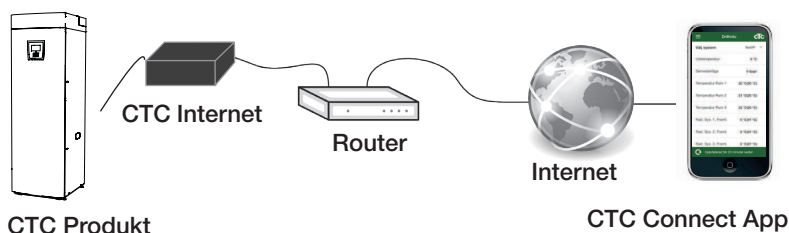

! Sluk for hovedafbryderen til varmepumpen, inden CTC Internet installeres.

! BEMÆRK! Dette tilbehør fungerer kun med CTC-produkter med softwareversion:

20150615
 CTC EcoZenith i550 Pro
 CTC EcoLogic Pro/Family
 CTC EcoPart i425-i435 Pro

20150805
 CTC GSi 12

20150821
 CTC EcoHeat 400
 CTC EcoZenith i250

eller nyere.

Sikkerhedsforskrifter

Installation med CTC EcoZenith i550 Pro skal udføres af en kompetent

person og i henhold til gældende bestemmelser. Installation med CTC EcoZenith i250/i350, CTC EcoLogic Pro/Family, CTC EcoHeat 400, CTC EcoPart i425-i435 Pro og CTC GSi 12 kan udføres af enhver, da alle forbindelser er lavspændingsforbindelser.

Dette udstyr er ikke beregnet til brug af personer (herunder børn) med nedsatte fysiske, sensoriske eller mentale evner eller manglende erfaring og viden, medmindre de er under overvågning eller har fået instruktioner angående brug af systemet af en person, som er ansvarlig for deres sikkerhed.

Børn skal være under opsyn for at sikre, at de ikke leger med udstyret.

Fysisk grænseflade

- Baudhastighed: Justerbar 9600.
- Paritet: lige
- Stopbit: 1

Indtast produktets serienummer

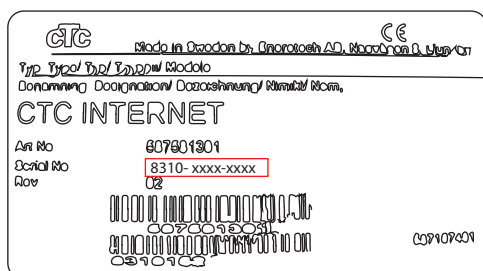

Serienummeret kan findes på mærkatet på CTC Internet-modulet: (8310-xxxx-xxxx)

! Indtast produktets serienummer før montering af frontpanelet – du skal bruge det til registrering i CTC Connect-appen.

CTC Internet-modulets placering

CTC Internet kan monteres på indersiden af frontpanelet i henhold til nedenstående placeringsvejledning. Der er dobbeltklæbende tape på bagsiden af CTC Internet-modulet, som kan anvendes.

Leverancen omfatter

Billedkomponent

CTC Internet-modul

3,0 m netværkskabel (cat5ERJ45)



Markeret i placeringsvejledning

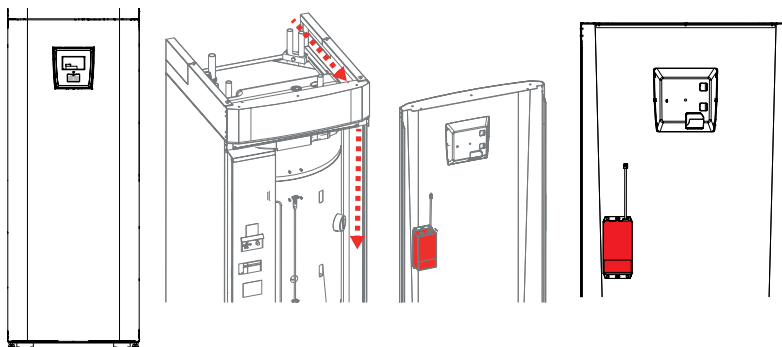
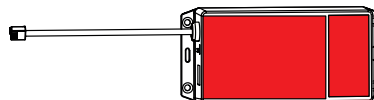

CTC EcoZenith i250 L

For CTC EcoZenith i250 L kan modulet monteres på indersiden af frontpanelet i venstre side. Se billedet. Sørg for, at kablet kan nå displayet. Modulets venstre side skal anbringes, så det følger pladens runding. Netværkskablet indføres ovenfra ind i rummet bag højre plade. Se den markerede linje på billedet.

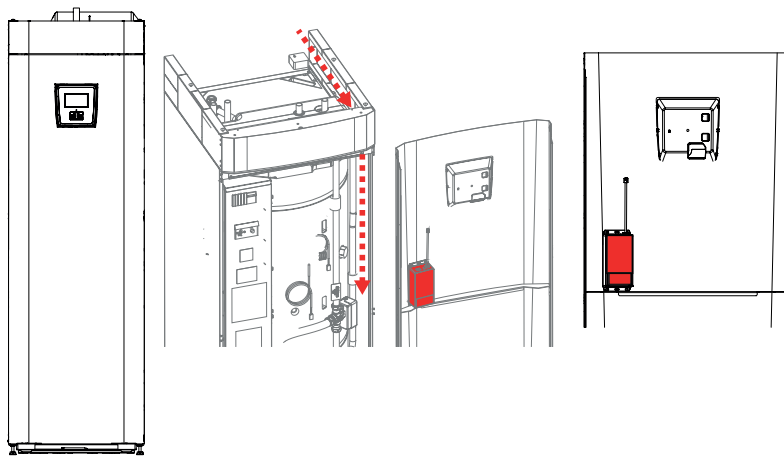

CTC EcoHeat 400 CTC EcoZenith i250 H

For CTC EcoHeat 400 (CTC EcoHeat 406, 408, 410 og 412) og CTC EcoZenith i250 H monteres modulet på frontpanelets inderside. Se billedet. Den nederste side hviler på støttekanten, og venstre side følger pladens runding. Netværkskablet indføres ovenfra ind i rummet bag højre plade. Se den markerede linje på billedet.

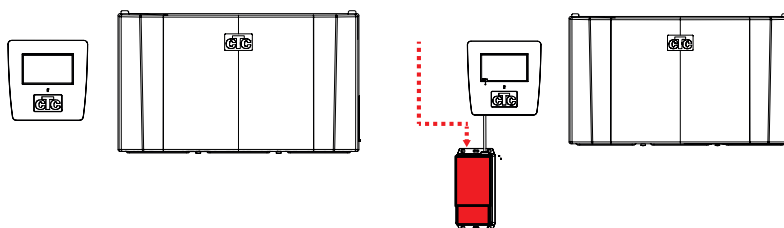

CTC EcoLogic Pro/ Family

For CTC EcoLogic Pro/Family monteres modulet på væggen eller på et beslag tæt på displayet. Det kan fastgøres med skruer eller med tape på bagsiden af CTC Internet-modulet. Netværkskablet skal derefter placeres på en passende måde.

CTC Internet-modulets placering

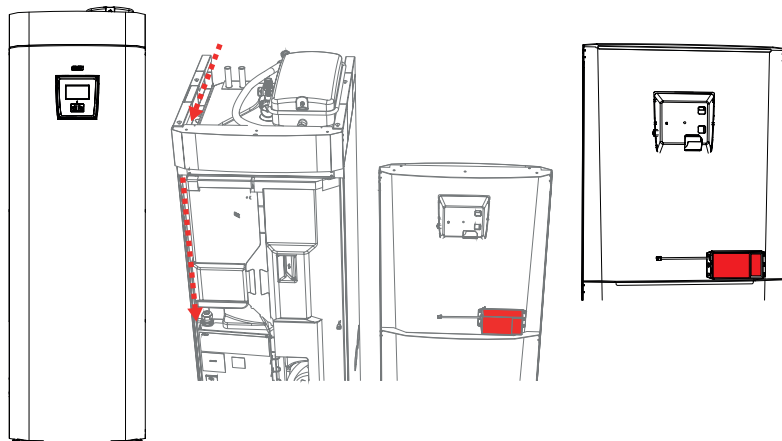

CTC GSi 12

CTC EcoZenith i350

For CTC GSi 12 er det muligt at montere modulet, så det passer ind i udskæringen i isoleringen. Modulet fastgøres på indersiden af frontpanelet i henhold til billedet. Det er vigtigt at anbringe modulet lige over støttekanten, så det følger pladens runding. Netværkskablet indføres ovenfra og ind i rummet bag venstre plade. Se markeringen på billedet.

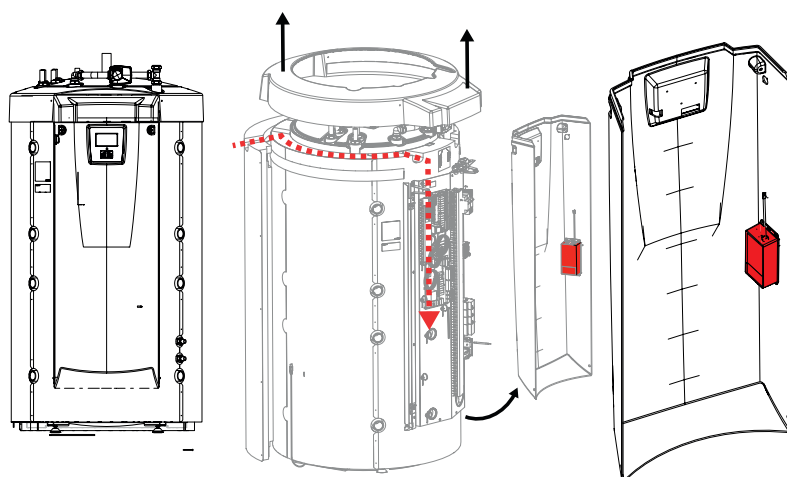

CTC EcoZenith i550 Pro

For CTC EcoZenith i550 Pro er det muligt at fastgøre modulet i frontpanelets højre side. Se markeringen på billedet. Modulet anbringes tæt på rundingen i siden. Netværkskablet føres på samme måde som lavspændingskablet bag fra produktets venstre bagside i rummet mellem sideisoleringen og isoleringen foroven. Plastdækslet skal løsnes forsigtigt, så netværkskablet kan indføres. Se markeringen på billedet.

! Installation med EZ i550 Pro skal udføres af en kompetent person.

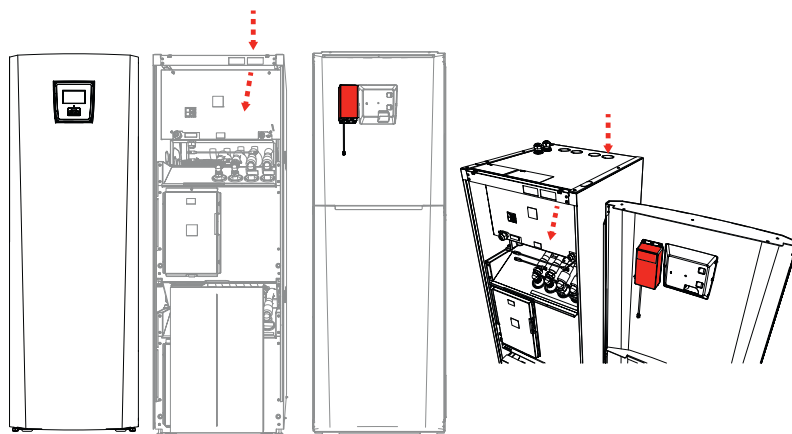

CTC EcoPart i425-i435 Pro

For CTC EcoPart i425-i435 Pro kan modulet fastgøres på frontpanelets inderside til venstre for displaykortet. Se billedet. Netværkskablet kan føres gennem en af tilslutningsåbningerne foroven eller på sidepladerne, afhængigt af hvad der passer bedst.

Installation

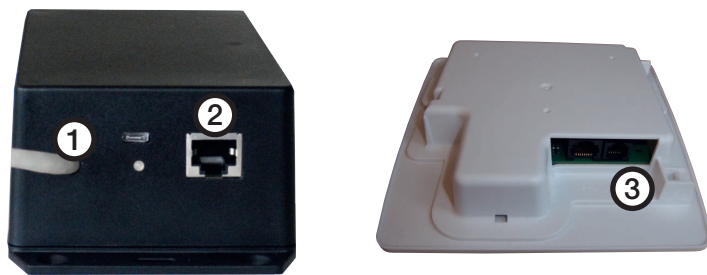

1. Slut den ene ende af forbindelseskablet (0,5 m) til udgangen (1), og slut den anden ende til displaykortet (3) på dit CTC-produkt.
2. Slut den ene ende af netværkskablet til Ethernet-udgangen (2), og slut den anden ende til din internetforbindelse.

Sædvanlige tilslutningsmuligheder

Tilslutning til internettet afhænger helt af den forhåndenværende internetadgang og kan variere fra installation til installation. Nedenfor er vist nogle eksempler:

alt.1. Der er en internetforbindelse, f.eks. ADSL, og en router til tilslutning af et antal computere.

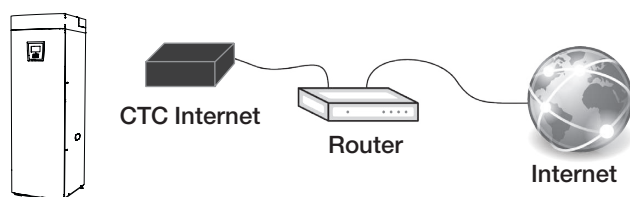

! * Hvis det er muligt, anbefales det at bruge en kabelforbindelse.

(Alternativ 1 anbefales)

alt.2.* Der er en internetforbindelse, f.eks. ADSL, og en trådløs router i en anden del af ejendommen.

Indstillingerne for tilslutning mellem en trådløs router og en trådløs bro foretages almindeligvis ved hjælp af en computer og er beskrevet i den

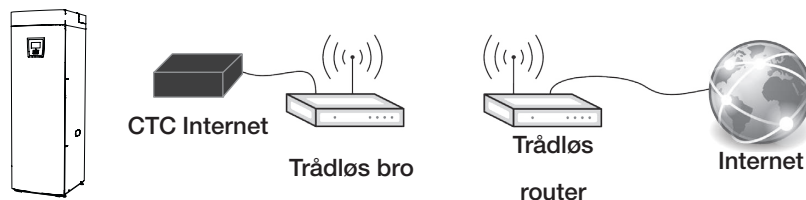

pågældende vejledning.

alt.3.* Mobilt bredbånd

Indstillingerne for tilslutning til internettet via mobilt bredbånd foretages med en computer og en router. Dette er beskrevet i vejledningen til routeren.

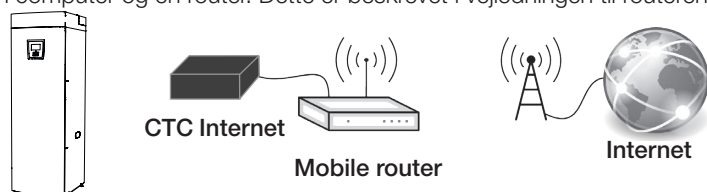

! Kontrollér, at CTC Internet-modulets lysdiode ikke blinker rødt, før frontpanelet lukkes.

Registrering og CTC Connect

For at tilslutte dit produkt til CTC-serveren skal du først downloade CTC Connect App fra App Store eller Google Play.

Start med at oprette en brugerkonto i appen, så du kan logge på.

- Angiv din e-mailadresse, og vælg en adgangskode.
- Gå til Settings (Indstillinger)
- Vælg: Add heating system (Tilføj varmesystem).
- Vælg et navn til dit varmesystem.
- Indtast det 12-cifrede serienummer på dit CTC Internet-modul, som du angav på den første side tidligere. (OBS! Skriv det uden streger)

Forbindelsesfejlfinding

Hvis der opstår fejl, skal forbindelsen mellem modulet og displayet samt netværksforbindelsen til routeren kontrolleres. Internetmodulet er udstyret med en lysdiode, der kan angive, hvor problemet findes.

Driftsbetingelse:

 Gult lys betyder, at internetmodulet er ved at starte op.

 Blinkende grønt lys i intervaller hvert 15. sekund betyder, at systemet er online og virker.

 Hurtigt blinkende grønt lys betyder, at der er netværksforbindelse.

 Hurtigt blinkende gult lys betyder, at der er serieporttrafik mellem internetmodulet og displayenheden.

 Skiftevist grønt/rødt lys betyder, at der er opstået kommunikationsfejl med CTC-serveren.

 Skiftevist gult/rødt lys betyder, at der er fejl i kommunikationen mellem internetmodulet og displayenheden.

 Hurtigt blinkende rødt lys betyder, at modulets hukommelse er ved at blive slettet.

 Skiftevist blinkende grønt/gult lys betyder, at internetmodulet er ved at blive programmeret.

CTC Internet

CTC Internet on lisävaruste, joka toimii yhdessä mallien CTC EcoHeat 400, CTC EcoZenith i250/i350/i550 Pro, CTC EcoLogic Pro/Family, CTC EcoPart i425-i435 Pro ja CTC GSi 12 kanssa.

CTC-internetmoduuli lähettää tietoa lämpöpumpulta CTC:n palvelimelle. Palvelimelta voit säätää lämpöpumpua ja lukea tietoja CTC Connect -sovelluksella.

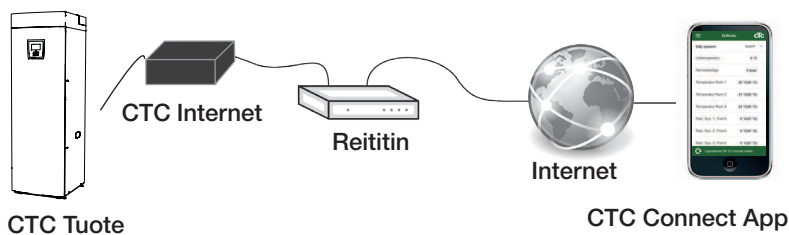

Turvamääräykset

Tuotteissa CTC EcoZenith i550 Pro pätevän henkilön täytyy tehdä

asennus voimassa olevien määräysten mukaisesti. Tuotteissa CTC EcoZenith i250/i350, CTC EcoLogic Pro/Family, CTC EcoHeat 400, CTC EcoPart i425-i435 Pro ja CTC GSi 12 asennuksen suorittaminen ei edellytä ammattipätevyyttä, koska asennuksessa ei puututa suurjännitekomponentteihin.

Laitetta ei ole tarkoitettu sellaisten henkilöiden käytettäväksi (mukaan lukien lapset), joiden fyysiset tai henkiset kyvyt tai aistit ovat heikentyneet tai joilla ei ole tarvittavaa kokemusta tai taitoa, sikäli kun he eivät ole saaneet opastusta tai ohjeita laitteen käyttöön heidän turvallisuudestaan vastaavilta henkilöiltä.

On valvottava, etteivät lapset leiki laitteella.

Fyysinen raja-arvot

- Baudinopeus: 9 600
- Pariteetti: parillinen
- Loppubitti: 1

Kirjoita tuotteen sarjanumero muistiin

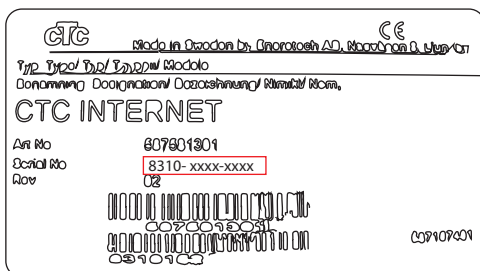

Sarjanumero on merkitty CTC-moduulin etikettiin: (8310-xxxx-xxxx)

! Sulje lämpöpumpun työkatkaisin ennen CTC Internetin asentamista.

! HUOM! Tämä lisävaruste toimii ainoastaan CTC-tuotteissa, joiden ohjelmaversio on vähintään

20150615
CTC EcoZenith i550 Pro
CTC EcoLogic Pro/Family
CTC EcoPart i425-i435 Pro

20150805
CTC GSi 12

20150821
CTC EcoHeat 400
CTC EcoZenith i250.

! Kirjoita moduulin sarjanumero ylös, ennen kuin suljet etuluukun – Sen avulla rekisteröidytään CTC Connect -sovellukseen.

CTC-internetmoduulin sijoittaminen

CTC-internetmoduuli kiinnitetään etuluukun sisäpuolelle alla annettujen ohjeiden mukaisesti. Moduulin takapuolella on kiinnittämistä varten kaksipuolinen teippi.

Toimituksen sisältö

Kuva komponentti

CTC Internet -moduuli Verkkojohto cat5E-RJ45 3,0 m



Merkitään sijoitusohjeeseen

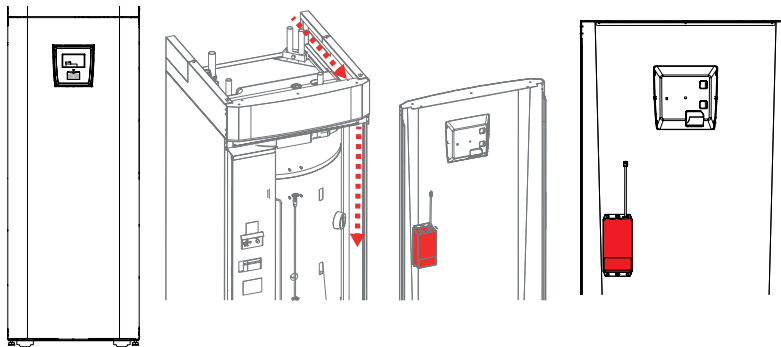
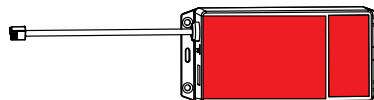

CTC EcoZenith i250 L

CTC EcoZenith i250 L -laitteessa moduuli on kiinnitettävä etuluukun vasemmalle sisäpuolelle. Varmista, että moduulin kaapeli ylittää näyttökorttiin. Moduulin sivu asetetaan vasten levyn taivutuskohtaa. Verkkokaapeli vietään sisään päältä ennen oikeanpuoleista levyä sijaitsevaan tilaan, ks. merkitty johdotuskaavio.

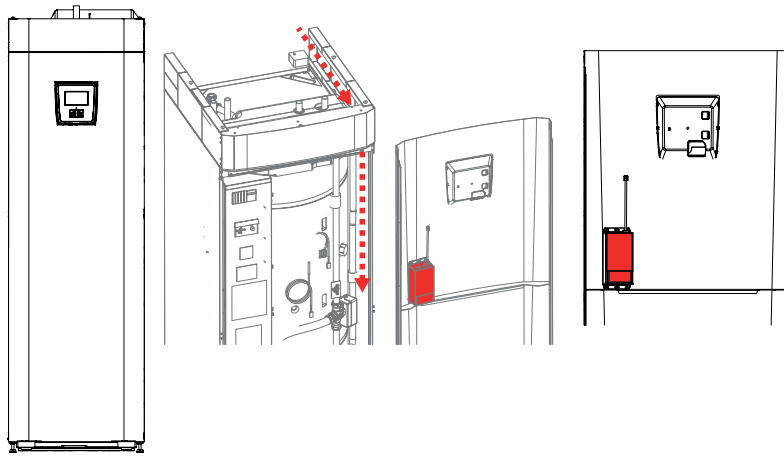

CTC EcoHeat 400 CTC EcoZenith i250 H

Malleissa CTC EcoHeat 400 (EcoHeat 406, 408, 410 ja 412) ja CTC EcoZenith 250 H moduuli on kiinnitettävä etuluukkuun kuvan mukaisesti. Alasivu on vasten tukireunaa ja vasen sivu levyn taitoskohdan suuntainen. Verkkokaapeli vietään sisään päältä ennen oikeanpuoleista levyä sijaitsevaan tilaan, ks. merkitty johdotuskaavio.

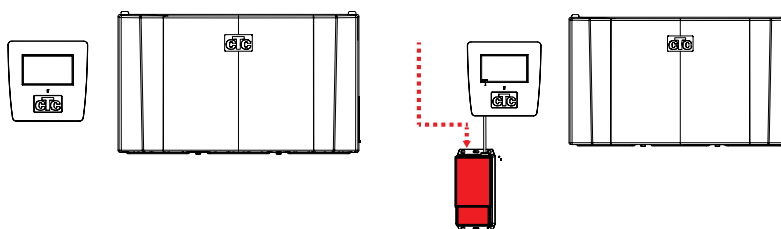

CTC EcoLogic Pro/ Family

Mallissa CTC EcoLogic Pro/Family moduuli kiinnitetään seinään tai muuhun kiinnikkeeseen näyttökortin lähelle ruuvilla tai tarrakiinnikkeellä moduulin takapuolelle. Verkkokaapeli tulee liittää moduuliin ja johdotus järjestetään tilaan sopivaksi.

CTC-internetmoduulin sijoittaminen

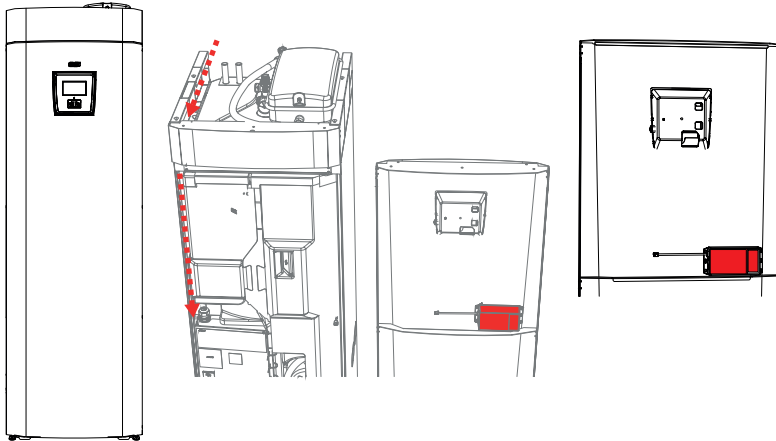

CTC GSi 12

CTC EcoZenith i350

CTC GSi 12 -mallissa on tilaa moduulin kiinnittämiseen siten, että se sopii eristyksessä olevaan aukkoon. Moduuli on kiinnitettävä etuluukun sisäpuolelle kuvan mukaisesti. Moduulin mahdollistamiseksi on tärkeää, että moduuli asetetaan täsmälleen tukireunan yläpuolelle ja vasten levyn taitoskohtaa. Verkko kaapeli vietään sisään päältä ennen vasemmanpuoleista levyä sijaitevaan tilaan, ks. johdotuskaavio.

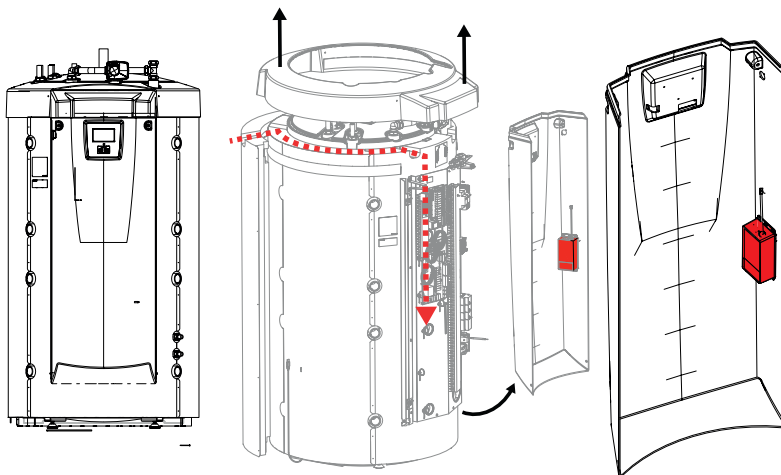

CTC EcoZenith i550 Pro

Mallissa CTC EcoZenith i550 Pro on tila moduulille etuluukun sisäpuolella oikealla, ks. kuva. Moduuli on asetettava vasten taitoskohtaa niin pitkälle reunaa pitkin kuin se menee.

Verkko kaapeli vedetään kuten pienjännitekaapeli sisään tuotteen vasemmalta puolelta sivueristuksen ja kattoeristuksen väliseen tilaan. Muovikatto on tällöin ruuvattava irti ja sitä on nostettava varovasti ylös, jotta verkko kaapeli saadaan sisään, ks. kuva.

! EZ i550 Pro -laitteen saa asentaa vain pätevä asentaja.

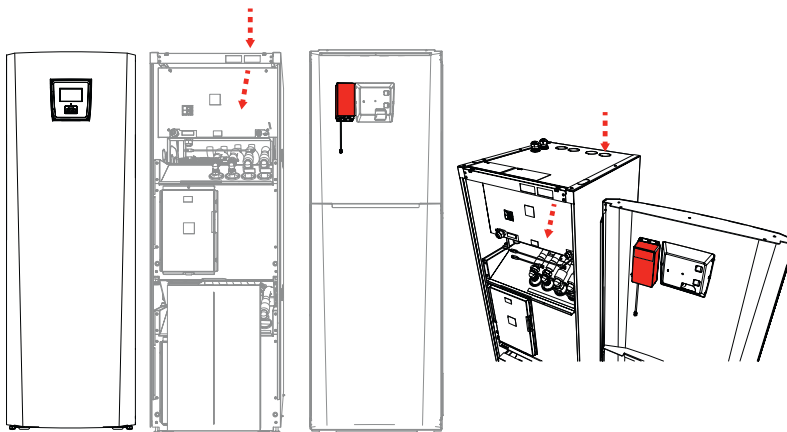

CTC EcoPart i425-i435 Pro

Mallissa CTC EcoPart i425-i435 Pro moduuli voidaan kiinnittää etuluukun sisäpuolelle näyttökortin vasemmalle puolelle, ks. kuva. Verkko kaapeli voidaan vetää sisään mistä tahansa aukosta ja liittää ylä- tai sivulevyihin riippuen siitä, mikä paikkaan sopii.

Asennus

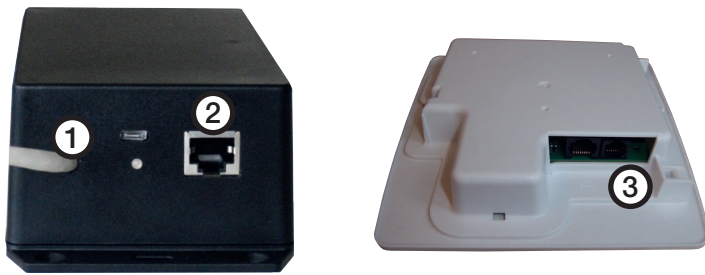

1. Kytke liitäntäkaapeli (0,5 m) lähtöliitäntään (1) ja kytke toinen pää CTCtuotteen näyttökorttiin (3).
2. Kytke verkkojohto Ethernet-lähtöliitäntään (2) ja toinen pää Internetliitäntään.

Yleisiä liitännävaihtoehtoja

Internet-liitäntä vaihtelee eri asennuksissa. Alla on joitain esimerkkejä.

alt.1. Käytettävissä on Internet-yhteys, esim. ADSL, sekä reititin usean tietokoneen liittämiseksi.

(Vaihtoehto 1 on suositeltava)

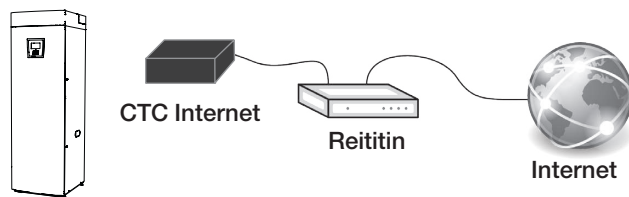

alt.2.* Käytettävissä on Internet-yhteys, esim. ADSL, sekä langaton reititin toisaalla kiinteistössä.

Langattoman reitittimen ja langattoman sillan väliset yhteysasetukset tehdään yleensä tietokoneella. Lisätietoja on laitteiden käyttöohjeissa.

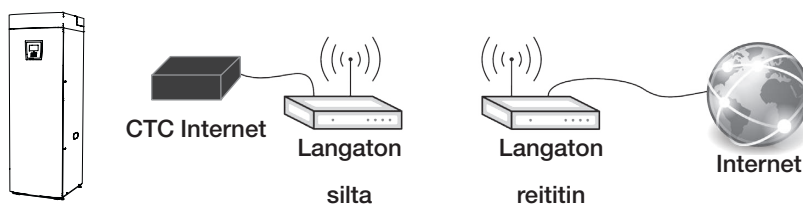

alt.3.* Mobiililaajakaista.

Mobiililaajakaistan Internet-yhteysasetukset tehdään käyttämällä tietokonetta ja reititintä. Lisätietoja on reitittimen käyttöohjeessa.

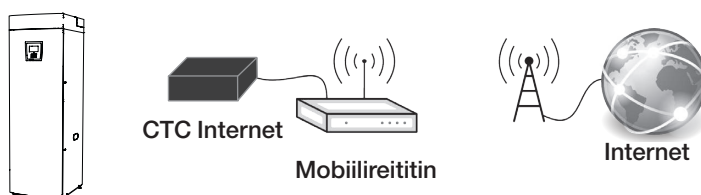

! * Suosittelemme käyttämään ensisijaisesti ja mahdollisuuksien mukaan kaapeliliitäntää.

! Varmista ennen etuluukun sulkemista, ettei CTC-internetmoduulin loistiodiodi pala punaisena.

Rekisteröinti ja CTC Connect

Jotta tuotteesi voi muodostaa yhteyden CTC:n palvelimeen, sinun on ensin ladattava CTC Connect -sovellus App Storesta tai Google Play -kaupasta. Luo ensin käyttäjätili sovelluksessa, jotta voit kirjautua sisään.

- Kirjoita sähköpostiosoitteesi ja valitse salasana.
- Siirry asetuksiin
- Valitse; Lisää lämmityspiiri.
- Valitse lämmityspiirille nimi.
- Näppäile 12-numeroinen sarjanumero, joka näkyy CTC Internet-moduulissa, jonka kirjoitit ensimmäiselle sivulle aiemmin. (HUOM! Kirjoitetaan ilman yhdysmerkkiä)

Rekisteröidy
Uusi käyttäjä
Sulje

Kieli Suomi ▼

Sähköposti Oma sähköpostiosoite

Salasana Vähintään viisi merkkiä

Anna salasana uudelleen. Anna salasana uudelleen.

Rekisteröidy

☰
Settings
ctc

Language

Language English ▼

My heating systems

You have no systems

Add new system

Name
e.g 'My heating system'

Telephone number/ serial number
To the system, e.g: '+46701234567'

Add

Kytkenän vianetsintä

Vian sattuessa on tarkastettava moduulin ja näyttökortin välinen liitäntä ja verkkoliitäntä reitittimeen. Internetmoduulissa on loistediodi, joka näyttää liitännän tilan ja voi osoittaa, missä vika on.

Käyttötila:



Jatkuvasti palava keltainen valo tarkoittaa, että internetmoduuli käynnistyy.



Vihreä viidentoista sekunnin välein vilkkuva valo tarkoittaa, että yksikkö on käynnissä.



Nopeasti vaihteleva vihreä vilkkuva valo tarkoittaa verkkoliikennettä.



Nopeasti vaihteleva keltainen valo tarkoittaa sarjatiedonsiirtoa internetmoduulin ja näyttöyksikön välillä.



Vaihteleva vihreä/punainen valo tarkoittaa, että verkossa on virhe tai yhteyttä CTC:n palvelimeen ei ole.



Vaihteleva keltainen/punainen valo tarkoittaa tiedonsiirtovirhettä internetmoduulin ja näyttöyksikön välillä.



Kun ohjelmistoa päivitetäessä yksikön muistista poistetaan tietoja, valo vilkkuu nopeasti punaisena.



Kun ohjelmistoa päivitetäessä internetmoduulia ohjelmoidaan, valo vilkkuu nopeasti vaihdellen vihreänä ja keltaisena.

