



Installations- och skötselanvisning
CTC Expansion EnergyFlex



**Bruksanvisning i original.
Behåll för framtida bruk.
Läs noggrant innan användning.**



Innehållsförteckning

1. Tekniska data	5	5. Detaljbeskrivning menyer	29
Leveransomfattning.....	5	5.1 Navigera i pekskärm.....	29
Tillbehör.....	5	5.2 Start sida.....	29
2. EnergyFlex	6	Avancerat.....	30
2.1 Systemval.....	7	5.3 Definiera.....	30
2.1.1 EnergyFlex-principskemor-översikt.....	8	5.3.1 Def. Difftermostatfunktion.....	30
2.1.2 EcoSol - Exempel CTC EcoHeat och CTC EcoZenith i255 H/L.....	9	5.3.2 Def. Pool.....	31
3. Systemuppbyggnad	10	5.3.3 Def. Solpaneler.....	31
3.1 Solpaneler.....	10	5.3.4 Def. Varmvatten/Varmvattencirkulation.....	31
3.1.1 Sol system 1.....	10	5.4 Inställningar.....	32
3.1.2 Sol system 2.....	10	5.4.1 Inst. Difftermostatfunktion.....	32
3.1.3 Sol system 2b med solslinga.....	12	5.4.2 Inst. Solpaneler.....	33
3.1.4 Sol system 3.....	13	5.4.3 Inst. Varmvattencirkulation.....	36
3.1.5 System option bergvärme.....	14	5.4.4 Inst. Pool.....	37
3.2 Pool.....	15	5.5 Driftinfo.....	39
3.3 Difftermostatfunktion.....	15	5.5.1 Solpaneler.....	39
3.4 Varmvattencirkulation (VVC).....	15	5.5.2 Driftinfo Difftermostatfunktion.....	40
3.5 Komponentförteckning.....	16	5.5.3 Driftinfo Pool.....	41
4. Installation	17	5.5.4 Driftinfo Varmvattencirkulation.....	41
4.1 Säkerhetsbrytare.....	18	5.6 Service.....	42
4.2 Kommunikation mellan Expansionskort och huvudprodukt.....	18	5.6.1 Funktionstest.....	42
4.3 Starkström.....	18	5.7 Larmtexter och felsökning/lämpliga åtgärder.....	44
4.3.1 Pump solpanel (G30, PWM) Wilo Stratos Para.....	18	Garantibestämmelser	45
4.3.2 Cirkulationspump solfångare (G30) Grundfos UPM3 Solar.....	19		
4.3.3 Pump borrhålsledning (G31, on/off).....	21		
4.3.4 Pump mellanväxlare solpaneler (G32, PWM) Wilo Stratos Para.....	21		
4.3.5 Pump tanköverledning (G46, on/off).....	21		
4.3.6 Pool.....	22		
4.3.7 Ventil 2 tankar (Y30).....	22		
4.3.8 Ventil borrhålsledning (Y31).....	22		
4.4 Montering av givare.....	23		
4.4.1 Anslutning av givare (Skyddsklen spänning).....	24		
4.4.2 Fabriksmonterade givare.....	25		
4.4.3 Temperaturgivarnas motstånd.....	26		
4.5 Elschema.....	27		
4.6 Inkopplingstabell Expansionskort A3.....	28		

Software update



software.ctc.se

SE

För mer information om uppdaterade funktioner samt nedladdning av den senaste mjukvaran, se hemsidan "software.ctc.se".

Installations- och skötselanvisning

CTC Expansion EnergyFlex

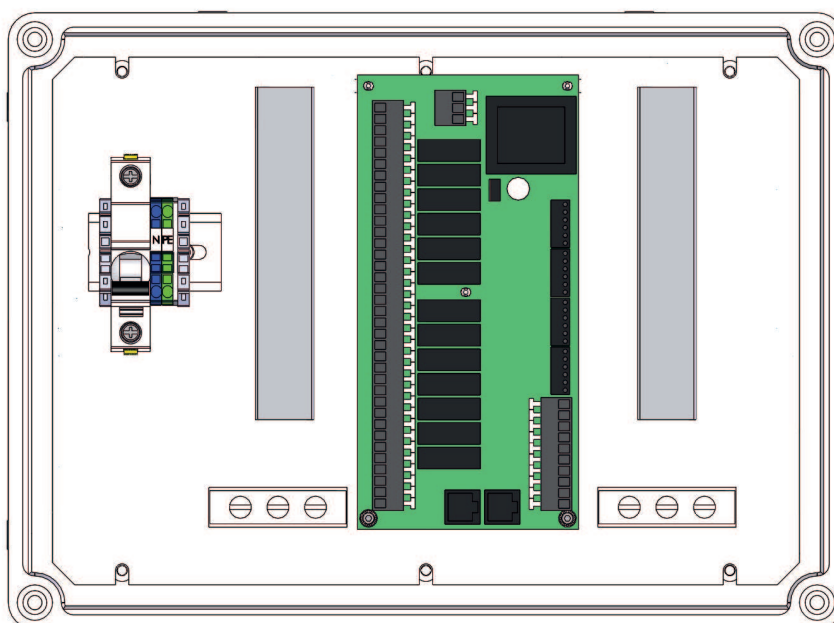
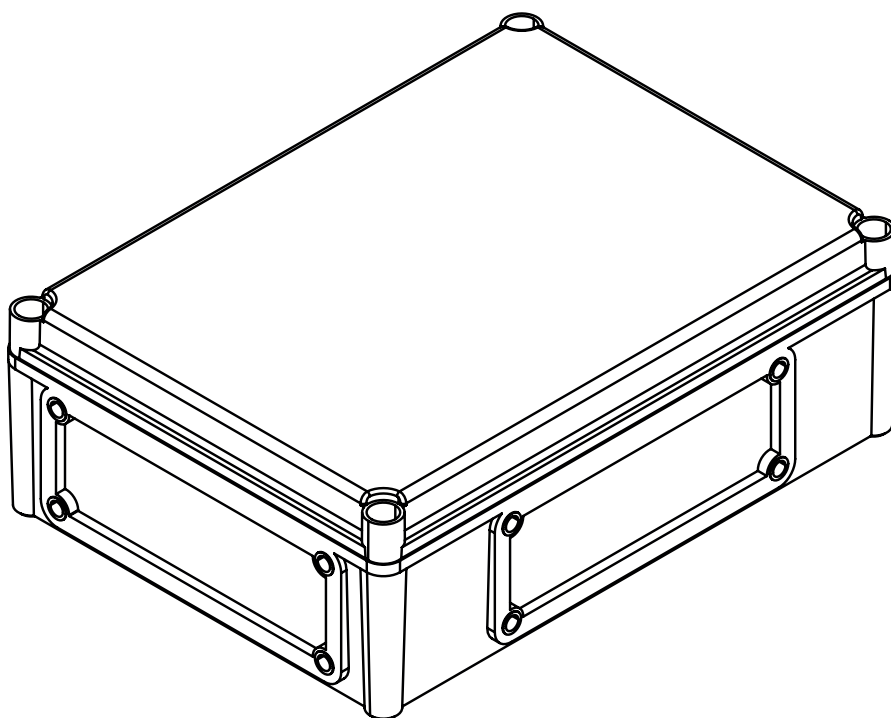

Grattis till din nya produkt



CTC Expansion EnergyFlex

Med CTC Expansion EnergyFlex kan du exempelvis styra dina solfångare eller värma din pool direkt från menyerna i din CTC-produkt, vilket ger ett integrerat reglersystem.

Placering

Styrenheten placeras inomhus på vägg bredvid produkten. Styrenheten ska placeras så att normal service kan utföras. Min. 0,5 m fritt utrymme framför enheten. Tillse att enhetens fästskruvar för kåpan är väl åtkomliga.

Säkerhetsföreskrifter

Installationen skall utföras av behörig elinstallatör.

Denna apparat kan användas av barn från 8 års ålder och uppåt, samt personer med nedsatt fysisk, sensorisk eller mental förmåga, brist på erfarenhet eller kunskap, om de under överseende eller med givna instruktioner fått kunskap om hur apparaten används på ett säkert sätt och förstår riskerna det medför. Barn ska inte leka med apparaten. Rengöring och underhåll ska inte utföras av barn utan överseende.

Systemkrav

Programversion Displaykort ska vara 2014-12-19 eller senare.

CTC Expansion EnergyFlex kompletterar nedanstående produkter med ett flertal extrafunktioner, se kapitel "Systemuppbyggnad".

CTC EcoHeat 400

CTC EcoZenith i250/i255

CTC GSi

CTC GS

CTC EcoZenith i350/i360

CTC EcoVent i350F/i360F

Att notera för fastighetsägaren

Fyll i nedanstående fält. Det är värdefull information om det krävs serviceåtgärd

Produkt :	Tillverkningsnr :
Installatörsfirma	Tel.nr
Datum	Namn
Elinstallatörsfirma	Tel.nr
Datum	Namn

1. Tekniska data

Matning	230V 1N~
Max säkringsstorlek	10 A
Total max belastning CTC Expansion EnergyFlex	10 A
Max belastning reläutgång	4 A
Eldata växelventil	230V 1N~
Givare (skyddsklenspanning), NTC22k, °C/ohm	0/66k, 10/41,8k, 15/33,5k, 20/27,1k, 25/22k, 30/18k, 35/14,8k, 40/12,2k, 50/8,4k, 60/6,0k, 70/4,3k, 80/3,1k, 90/2,3k, 100/1,7k
Givare solpaneler*, typ PT1000, °C/ohm	-10/960, 0/1000, 10/1039, 20/1077, 30/1116, 40/1155, 50/1194, 60/1232, 70/1271, 80/1309, 90/1347, 100/1385, 120/1461, 140/1535
Mått (b x h x d)	379 x 279 x 131 mm

Leveransomfattning

- A 1 st. ellåda med expansionskort
- B 2 st. givare NTC 22k
- C 2 st. RJ-45 kommunikationskabel
- D 1 st. Installations- och skötselanvisning
- E 1 st. genomföringsfläns inkl. kabelgenomföringar

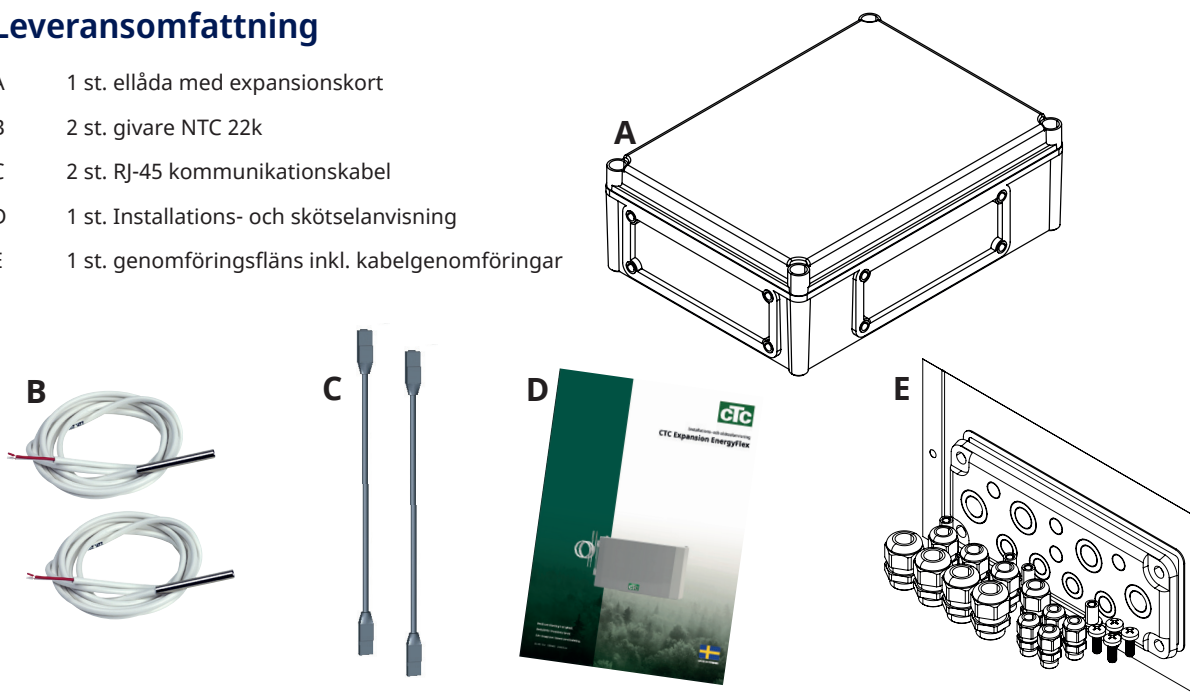

Tillbehör

Här visas de viktigaste tillbehören för komplettering av solenergi och EnergyFlex.

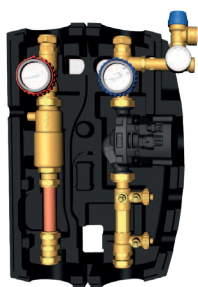

CTC Flowbox



Installationskit GSi EVK



EnergyFlex kit 400

Rörkit, förböckade rör, kopplingar och isolering till "soluttaget".

2. EnergyFlex

EnergyFlex omfattar värmepumpar/inomhusmoduler CTC EcoHeat 400, CTC EcoZenith i250/i255, CTC GSi, CTC GS, CTC EcoZenith i350/i360 samt CTC EcoVent i350F/i360F.

EnergyFlex är ett samlingsnamn för CTC:s unika möjlighet för maximal flexibilitet och sammankoppling mellan olika uppvärmningskällor på ett enkelt sätt. Värmepump och elpanna är den vanligaste kombinationen.

Inomhusmodulerna CTC EcoZenith i250/i255, CTC EcoZenith i350/i360 eller EcoVent i350F/360F är förberedda för att senare kompletteras med:

- Värmepump CTC EcoPart (bergvärmepump)
- Värmepump CTC EcoAir (luft/vattenvärmepump)

Samtliga EnergyFlex-värmepumpar/inomhusmoduler har inbyggd funktionalitet så att man enkelt kan komplettera med:

- Solvärme
- Extra tankar
- Vattenmantlad kamin
- Ved- el- pellets- och gaspannor
- Pool

- EnergyFlex Värmepumpar
 - CTC EcoHeat 400
 - CTC GS
 - CTC GSi

- EnergyFlex Inomhusmoduler
 - CTC EcoZenith i250/i255
 - CTC EcoZenith i350/i360
 - CTC EcoVent i350F/i360F

(CTC EcoZenith i550/i555 har expansionskort installerat vid leverans)

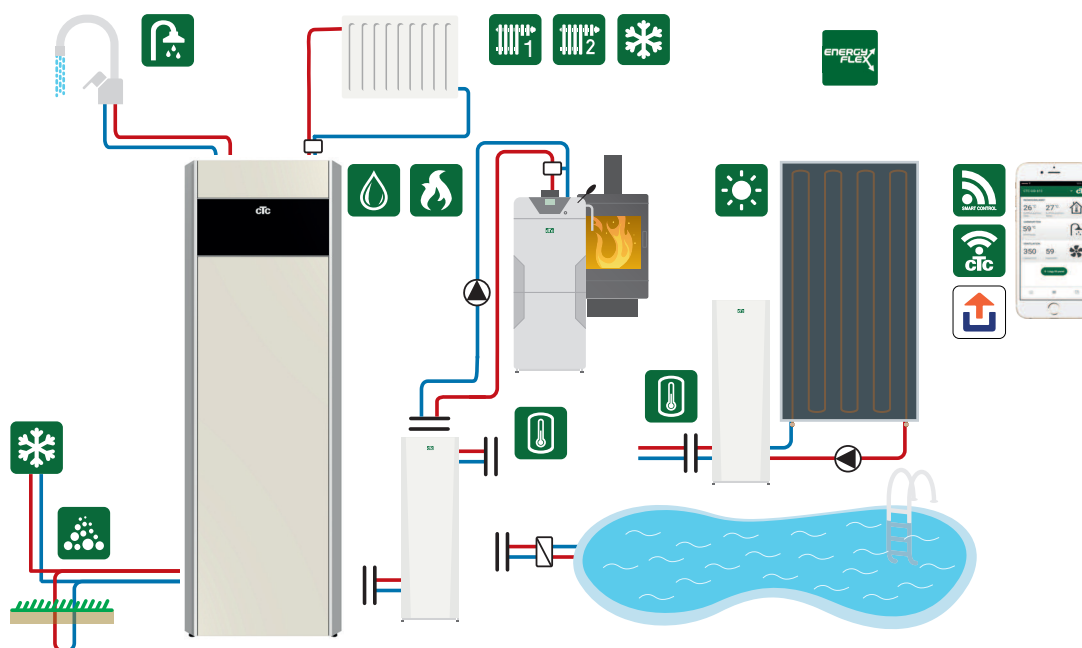

- ❗ Inkopplingen av externa system påverkar i hög grad inomhusmodulens funktion och prestanda och kan därför ge oönskad effekt om installationen inte utförs på korrekt sätt.
- Är du osäker på hur inkoppling ska ske, kontakta CTC för förslag på hur installationen bör utföras.

Bilden visar möjliga inkopplingar. Installatör kompletterar med expansionskärl, säkerhetsventiler, avluftare etc och dimensionerar anläggningen.

2.1 Systemval

Flexibiliteten i värmepumpen/inomhusmodulen optimeras av att produkterna innehåller funktionalitet till 5 st. grundsystem:

- **Sol system 1**
Laddning från solpanel endast till H-tank (CTC EcoHeat 400/ CTC EcoZenith i255) alternativt EVK-tank.
- **Sol system 2**
Laddning från solpanel till bufferttank CTC EcoTank + CTC EcoHeat 400/CTC EcoZenith i255.
- **Sol system 3**
Laddning från solpanel antingen till X-volym eller till CTC EcoHeat 400/ CTC EcoZenith i255 alternativt EVK-tank.

Solsystemen ger även möjlighet att återladda borrhålet eller ta emot energi till extra tank, med eller utan solslinga.

- **Difftermostatfunktion**
Difftermostatfunktionen används för överföring av värme från exempelvis en bufferttank eller befintlig vedpanna till H-tank eller EVK-tank. Difftermostatfunktion kan kopplas in på befintligt kretskort i värmepumpen/inomhusmodulen, men "Sol system 1,2,3" och system Pool kräver att produkten kompletteras med tillbehöret CTC Solstyrning/ Expansionskort.
- **Pool**
Poolen ansluts till värmekretsen via en växelventil. En växlare monteras för att separera vätskorna.

Att tänka på vid veduppvärmning

Den inbyggda styrningen "Difftermostatfunktion" startar laddningen från t.ex. den befintliga vedanläggningen eller braskaminen när temperaturen är högre än vad den är i huvudtanken.

Tänk på att det kan vara bra att även installera en laddningsautomat som kan ge vedanläggningen skydd från kondens etc.

Om vedanläggningen behöver mer vatten än de 223 liter som finns i huvudprodukten (CTC EcoHeat 400 eller CTC EcoZenith i255), så behöver anläggningen kompletteras med ackumulatortank.

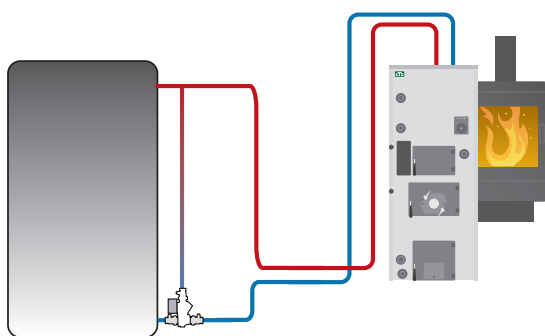

Exempel på vedanläggning med laddningsgrupp.

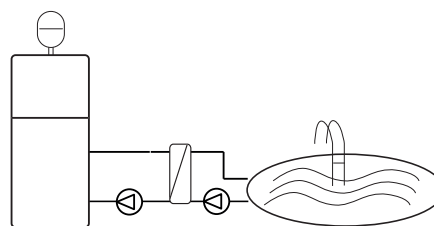

Energiflex kan även användas till att ta ut energi, t.ex för att värma en pool.

2.1.1 EnergyFlex-principskemor-översikt

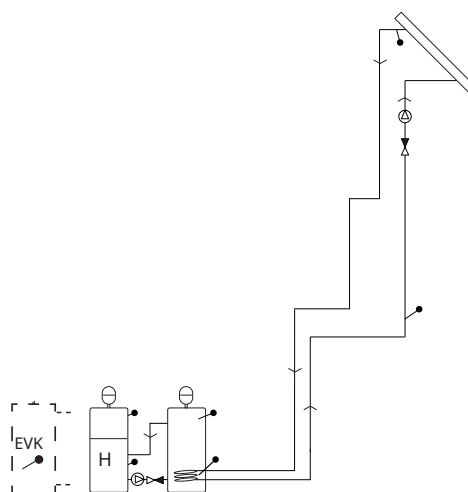
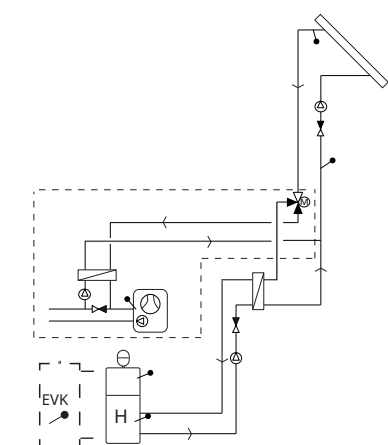
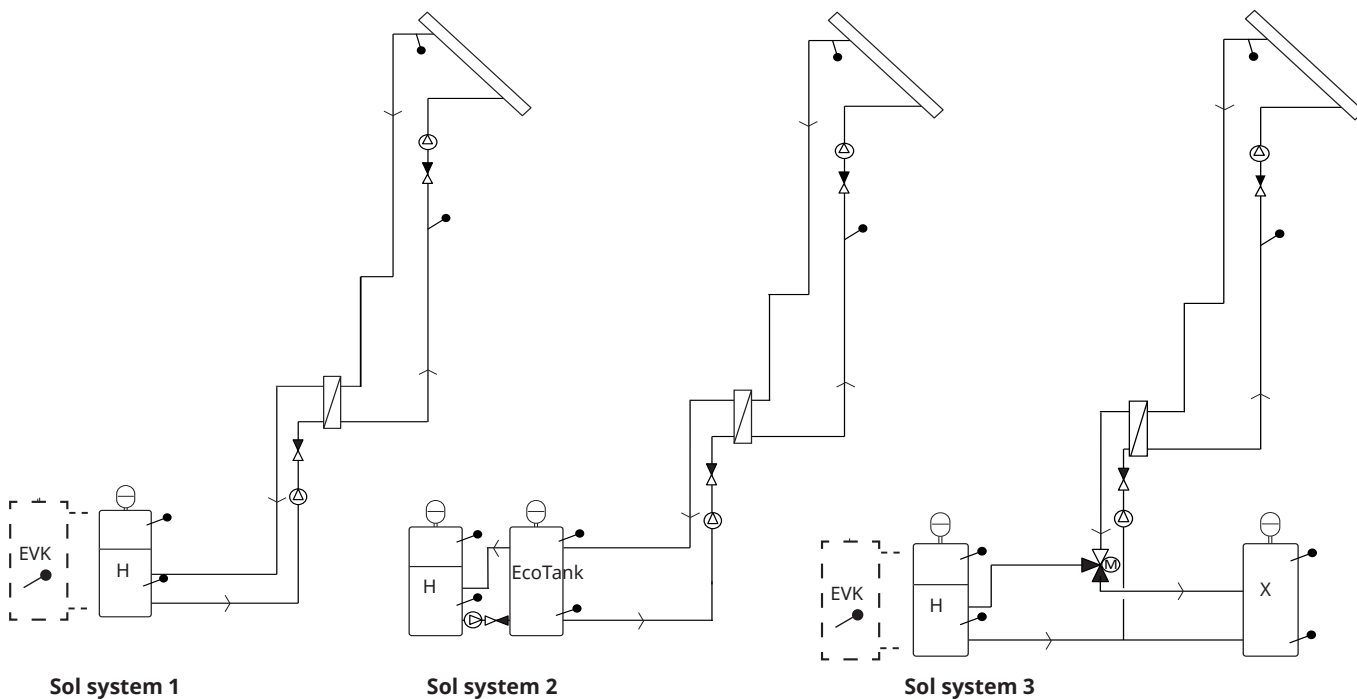

Sol: Option värma borrhål

Sol: Alternativ solslinga
(endast "Sol system 2" med CTC EcoTank)

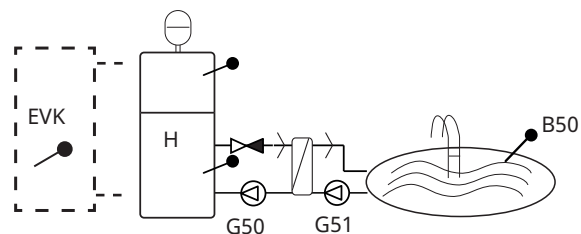
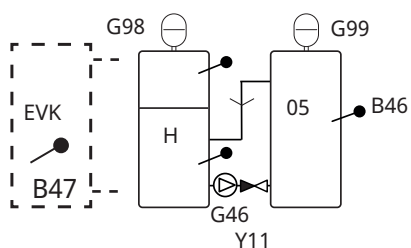

Bilden visar möjliga inkopplingar. Installatör kompletterar med expansionskärl, säkerhetsventiler, avluftare etc och dimensionerar anläggningen.

2.1.2 EcoSol - Exempel CTC EcoHeat och CTC EcoZenith i255 H/L

CTC EcoHeat och CTC EcoZenith i255 H/L innehåller en vattenvolym på 223 liter med skiktsskiva och soluttag. Soluttag (3/4) är en del av EnergyFlex.

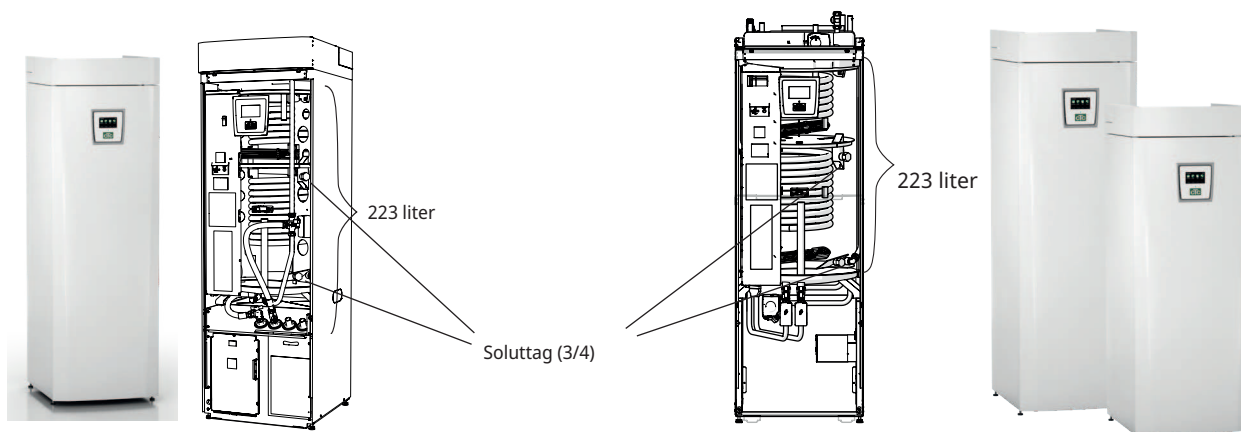

CTC Ecoheat 400
(223 liter med skiktsskiva och soluttag).

CTC EcoZenith i255 H/L
(223 liter med skiktsskiva och soluttag).

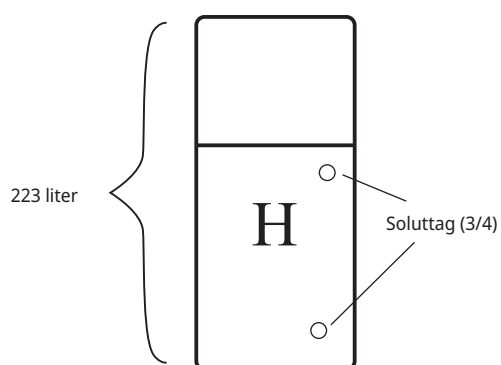

H. Symbol för tankvolymen i CTC EcoHeat 400 och CTC EcoZenith i255.

Tanken i CTC EcoHeat 400 och CTC EcoZenith i255 kommer att benämnas H-tank (huvudtank).

Genom soluttagen kan energi tas emot (solfångare, vedpanna) eller ges ut (pool).

Som tillbehör finns förbockade rör med kopplingar och isolering som underlättar monteringen.

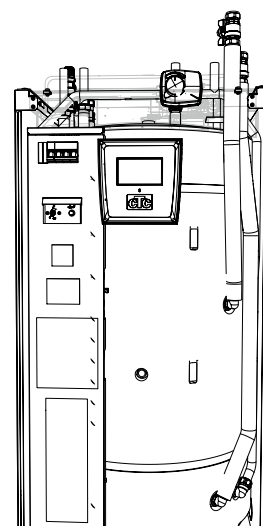

Tillbehöret rörkit EnergyFlex kit 400 monterad på H-tank.

Systemuppbyggnad med H-tank (CTC EcoHeat 400/CTC EcoZenith i255) och CTC EcoTank (bufferttank). EVK-tank är inte möjlig att ansluta i detta system.

Systemet möjliggör större solfångaryta eftersom systemet har större vattenvolym, samt att energi kan lagras i berget.

Laddningsvillkor (huvudvillkor, fabriksvärden)

Laddning startar när givare solpanel (B31) är 7 °C varmare än givare EcoTank (B42).

Laddning stoppas när differens är 3 °C mellan givare solpanel och givare EcoTank.

Laddning från CTC EcoTank till H-tank jämför givare CTC EcoTank (B41) med givare H-tank (B6).

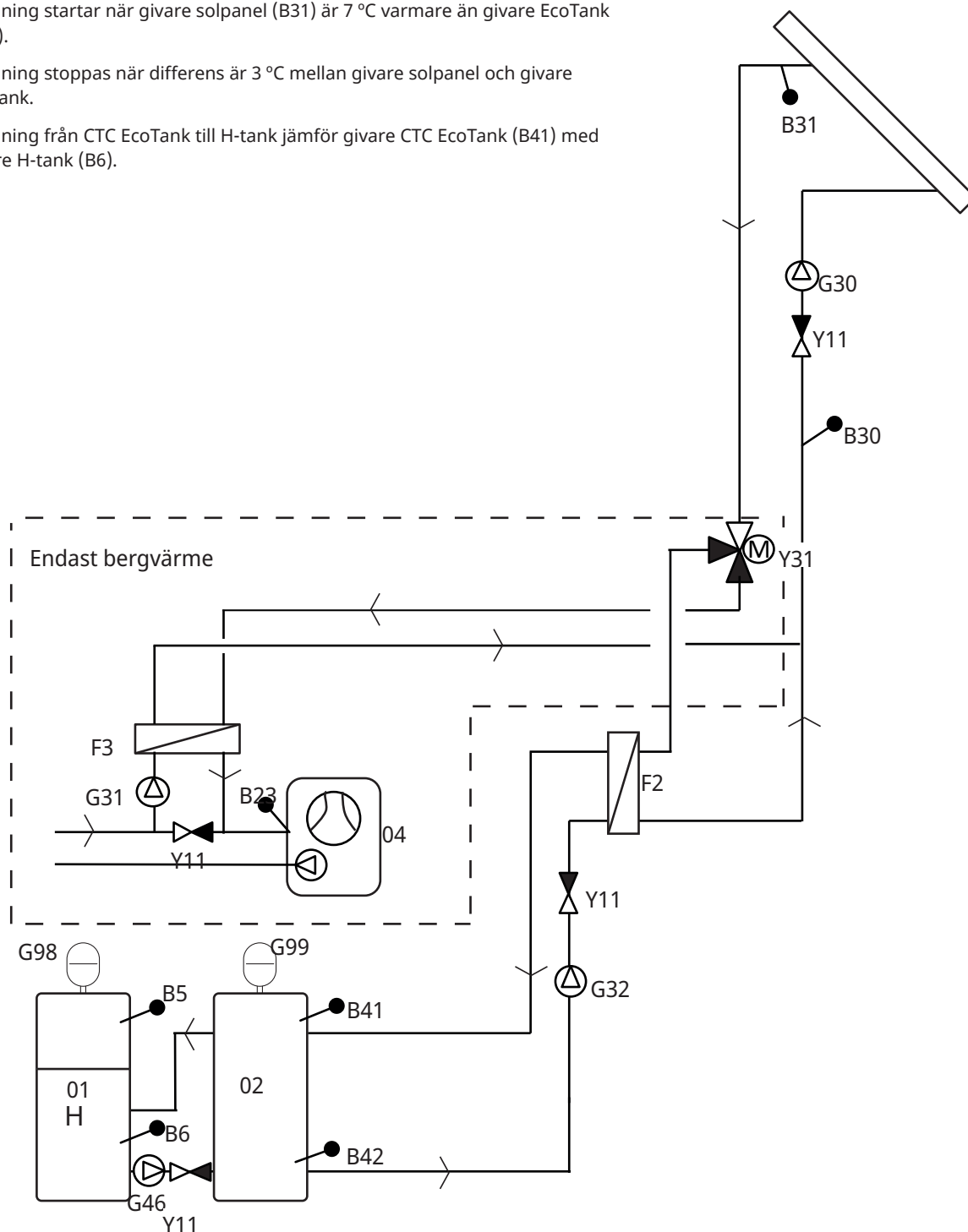

Bilden visar möjliga inkopplingar. Installatör kompletterar med expansionskärl, säkerhetsventiler, avluftare etc och dimensionerar anläggningen.

3.1.4 Sol system 3

H-tank (CTC EcoHeat 400/CTC EcoZenith i255) alt. EVK-tank (för övriga EnergyFlex-modeller) med en extra volymtank (X-volym, som kan vara en ackumulatortank/pool m.m.). Systemet möjliggör mycket stor solfångaryta eftersom systemet kan ha en betydligt större vattenvolym.

I systemet väljer du om du prioriterar H-tank/EVK-tank eller X-volymen (03).

Om X-volymen är en ansluten pool, ska poolens kloridhaltiga vatten avskiljas genom att en poolväxlare monterats mellan växelventil Y30 och poolen. Givare X-volym (B41 och B42) ska då placeras i poolen.

Laddningsvillkor (huvudvillkor, fabriksvärden)

Laddning startar när givare solpanel (B31) är 7 °C varmare än givare EcoTank (B42) alt. givare H-tank (B6) (eller givare EVK-tank (B47)).

Laddning stoppas när differens är 3 °C mellan givare solpanel och givare EcoTank.

Växling sker när prioriterad tank uppnår sin laddtemperatur.

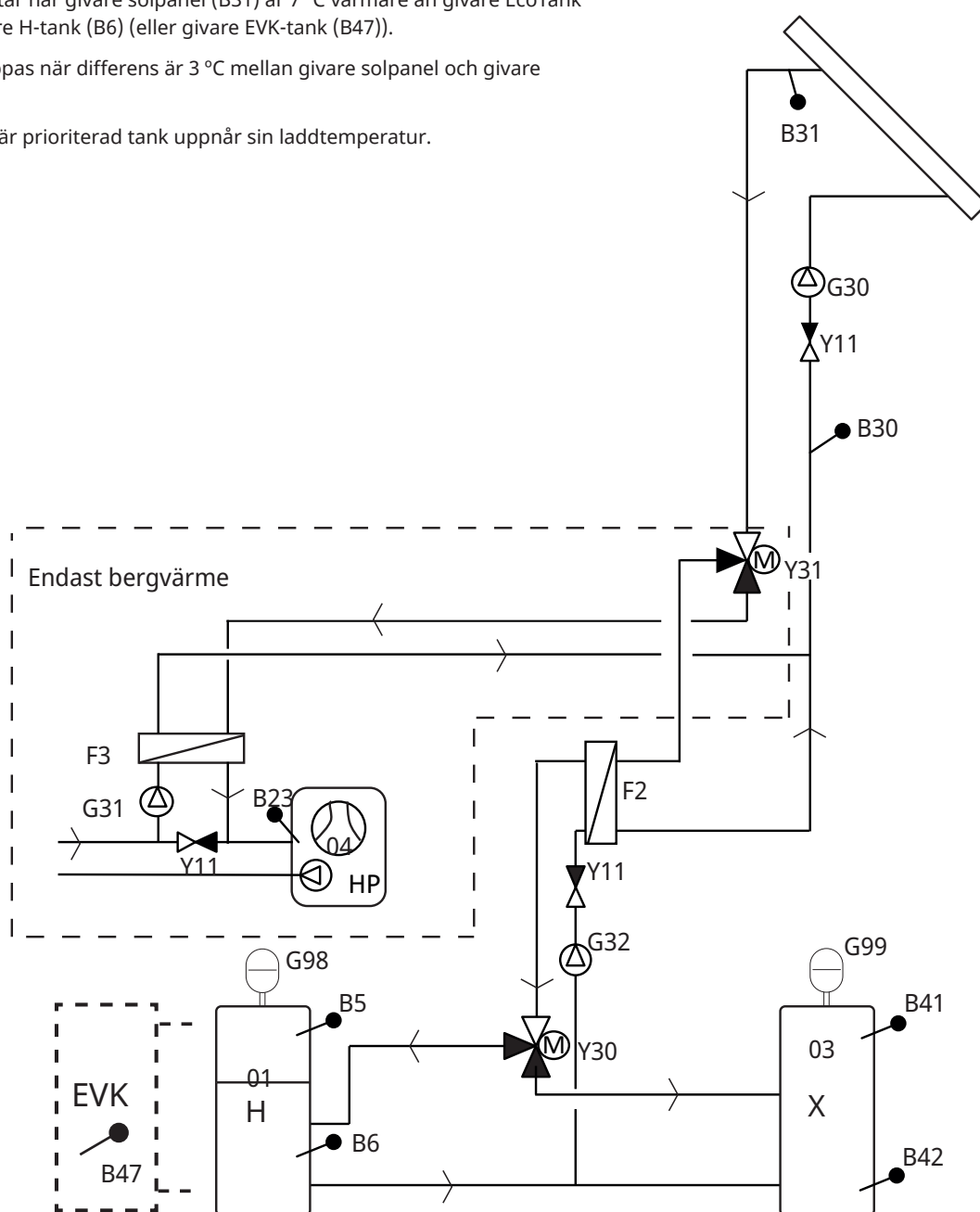

Bilden visar möjliga inkopplingar. Installatör kompletterar med expansionskärl, säkerhetsventiler, avluftare etc och dimensionerar anläggningen.

3.1.5 System option bergvärme

Laddning av borrhål kan aktiveras i "Sol system 1, 2 och 3".

Se figurerna nedan för rörinstallation av växelventil Y31.

1. Flöde från solfångare
2. Flöde till tank
3. Flöde till borrhål

Växelventil för bergvärme installeras med normalflöde till tank (2). Ventilen är då spänningslös (NC).

När reläet spänningsläggs ska ventilen växla för flöde till borrhål (3) och samtidigt startar brinepumpen (G31).

För menyinställningar för borrhålsladdning, se avsnitt "Avancerat/Inställningar/ Solpaneler/Återladdning av borrhål".

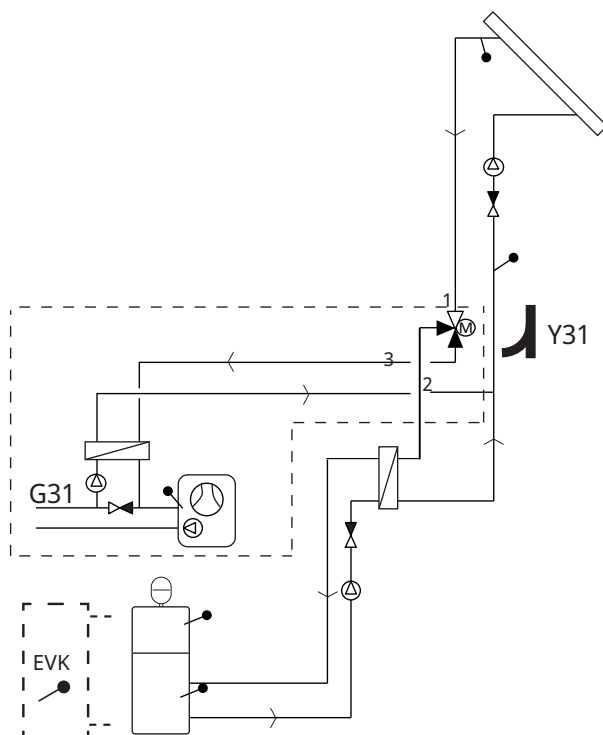
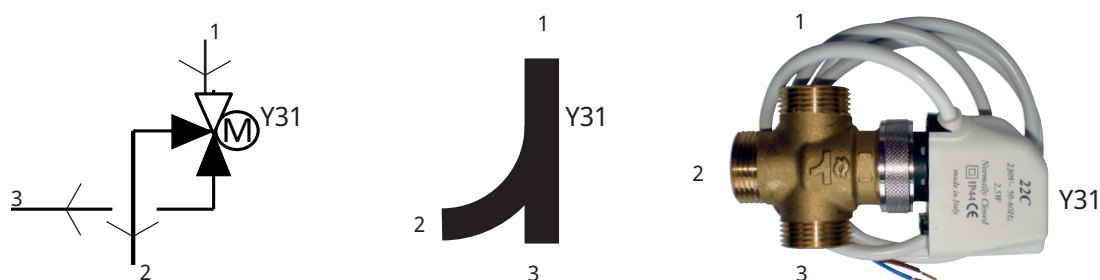

Exempel för borrhålsladdning med "Sol system 1".

Borrhålsladdning kan även aktiveras i "Sol system 2 och 3".

Bilden visar möjliga inkopplingar. Installatör kompletterar med expansionskärl, säkerhetsventiler, avluftare etc och dimensionerar anläggningen.

3.2 Pool

Pool ansluts till systemet med hjälp av en växelventil (Y50). En växlare monteras för att separera vätskorna.

När poolen värms byter växelventilen (Y50) riktning och poolpumpen (G51) startar.

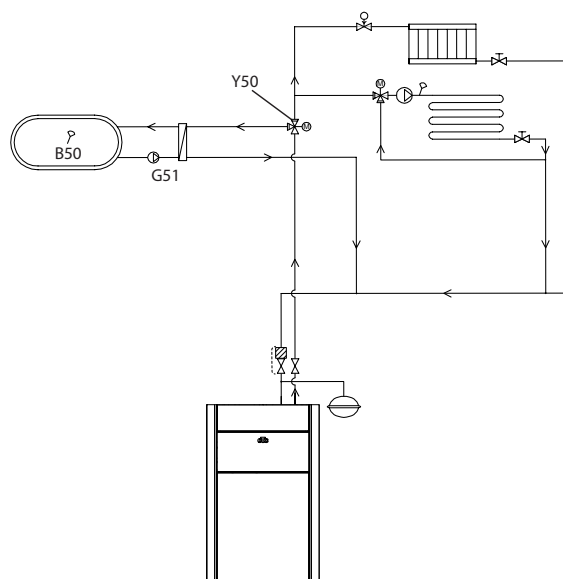

3.3 Diftermostatfunktion

Diftermostatfunktionen används för överföring av värme från exempelvis en bufferttank eller befintlig vedpanna till H-tank eller EVK-tank.

Funktionen jämför temperaturerna i tankarna. När det är varmare i bufferttanken, så startas laddning till huvudtanken/EVK-tank.

OBS! För vissa värmekällor, t.ex. fastbränslepannor rekommenderas laddningsautomater för att bland annat motverka kondens i eldstaden.

Diftermostatfunktion kan inte kombineras med "Sol system 2" (system med CTC EcoTank). Detta p.g.a. att det är samma cirkulationspump (G46) som används.

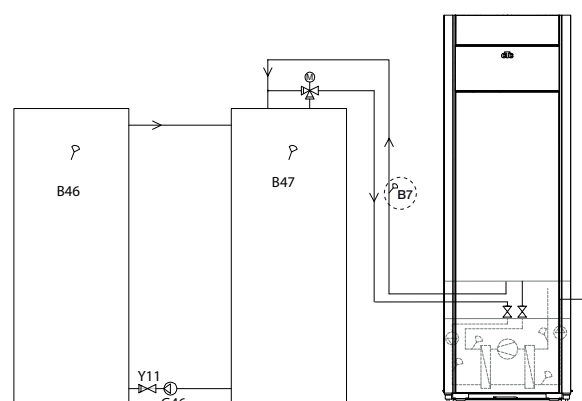

3.4 Varmvattencirkulation (VVC)

Funktionen innebär att varmvatten tillåts cirkulera i rören mellan tappvattenkranarna och varmvattentanken, vilket säkerställer att varmvattnet är varmt när det tappas.

Varmvattencirkulation kopplas enligt principalschemat i figuren.

Cirkulationspump (G40) används för att cirkulera varmvattnet.

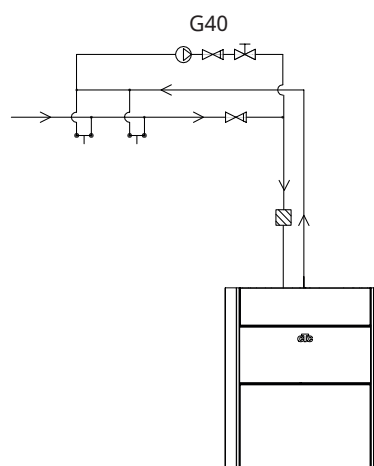

Bilden visar möjliga inkopplingar. Installatör kompletterar med expansionskärl, säkerhetsventiler, avluftare etc och dimensionerar anläggningen.

3.5 Komponentförteckning

Beteckning	Benämning	Kommentar
01	H-tank	Huvudtank (EcoHeat 400/EcoZenith i255).
02	Ecotank	Bufferttank (CTC EcoTank eller liknande).
03	X-volym	Extra volymtank (eller pool).
04	Värmepump	Kylmodulen i CTC EcoHeat, GS 600, GSi 600 eller CTC EcoPart.
05	Tank Diftermostatfunktion	Den vattenvolym i vedanläggningen som det tas energi från med funktion Diftermostatfunktion.
B5	Givare H-tank övre	Mäter temperaturen i EcoHeat/EcoZeniths övre del (fabriksmonterad.)
B6	Givare H-tank nedre	Mäter temperaturen i EcoHeat/EcoZeniths nedre del (fabriksmonterad.)
B23	Brinegivare	Mäter brinetemperaturen i värmepumpen (fabriksmonterad).
B30	Givare solpanel in	Mäter returtemperaturen till solpanelen, monteras i expansionskort.
B31	Givare solpanel ut	Mäter temperaturen från solpanelen, monteras i expansionskort.
B41	Givare X-volym/EcoTank övre	Mäter temperaturen i övre del av X-volymen/EcoTank, monteras i expansionskort.
B42	Givare X-volym/EcoTank nedre	Mäter temperaturen i nedre del av X-volymen/EcoTank, monteras i expansionskort.
B46	Givare Diftermostatfunktion	Monteras i värmepumpen/inomhusmodulen.
B47	Givare Extern värmekälla (EVK)	Mäter temperaturen i EVK-tanken.
B50	Givare Pool	Monteras i expansionskort.
F2	Växlare sol/tank	Värmeväxlare för laddning av tank.
F3	Växlare sol/brine	Värmeväxlare för laddning av brine.
G30	Cirkulationspump solpanel	Pump från växlare till solpanel, monteras i expansionskort.
G31	Cirkulations borrhålsledning	Pump från brine till växlare, monteras i expansionskort.
G32	Cirkulationspump växlare	Pumpar från tank till växlare, monteras i expansionskort.
G40	Cirkulationspump VVC	Cirkulation av varmvatten vid funktionen VVC.
G46	Pump tanköverladdning	Pumpar mellan H-tank/EVK-tank och EcoTank/Tank för Diftermostatfunktion.
G50/G51	Cirkulationspumpar pool	
G98/G99	Expansionskärl	
Y11	Backventil	
Y30	Ventil 2 tankar	Växelventil, laddning H-tank eller X-volym, monteras i expansionskort.
Y31	Växelventil brine	Växelventil, laddning brine eller tank, monteras i expansionskort.
Y50	Växelventil pool	

4. Installation

Installation och omkoppling ska utföras av behörig elinstallatör. All ledningsdragning ska utföras enligt gällande lokala bestämmelser.

Öppna styrenheten genom att lossa de fyra skruvarna och lägg lådans plastlock åt sidan. Montera strömmatning, cirkulationspumpar, ventiler och givare.

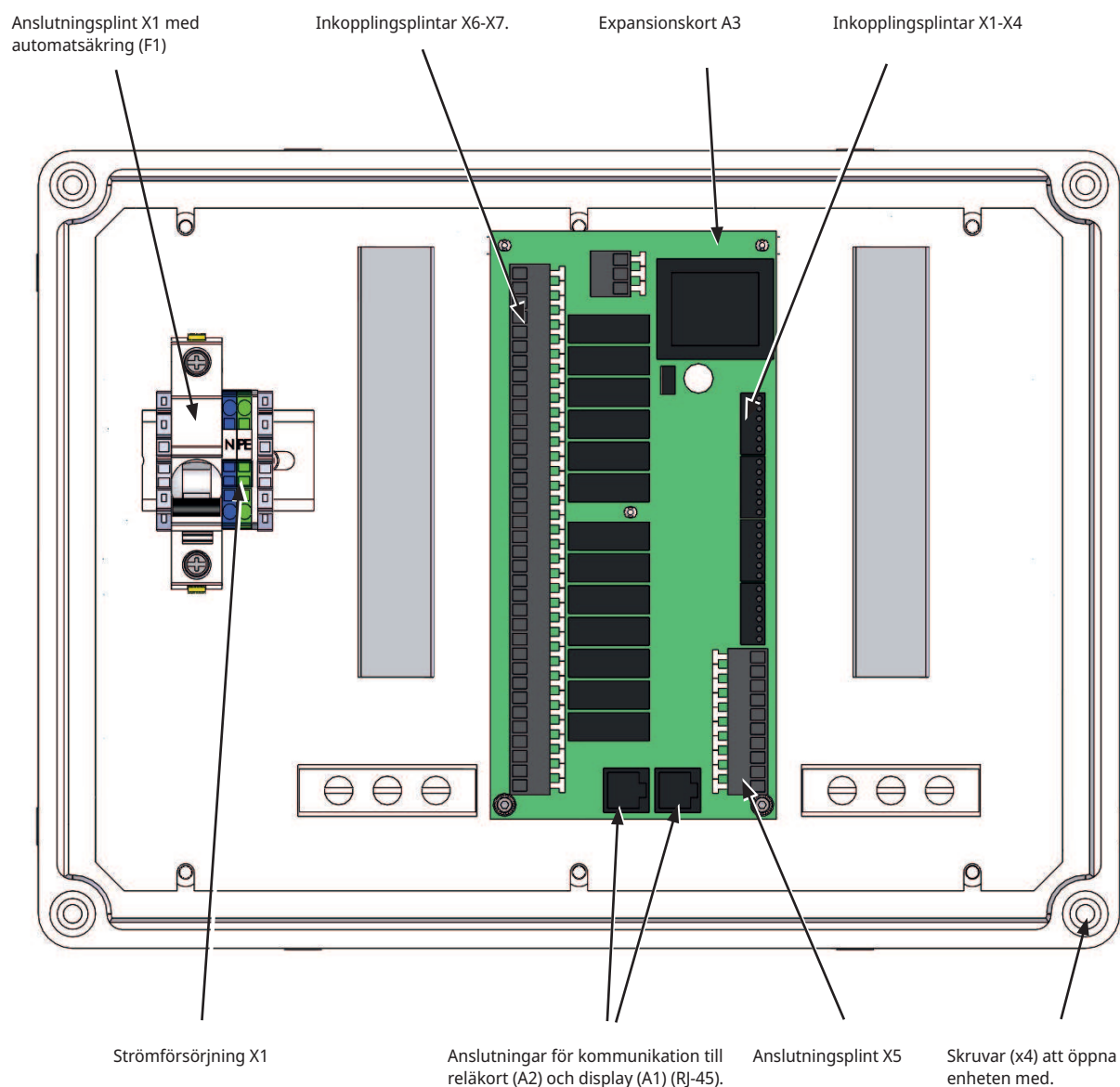

OBS! Vidrör inte kretskortets komponenter. Kretskortet kan skadas av statisk urladdning.

4.1 Säkerhetsbrytare

Installationen skall föregås av en allpolig säkerhetsbrytare enligt överspänningskategori III, som säkerställer frånskiljning från alla elektriska strömkällor.

4.2 Kommunikation mellan Expansionskort och huvudprodukt

Som kommunikationskabel används medföljande RJ-45 kabel. Denna ska installeras mellan Expansionskort/solstyrning och relä- och displaykort i huvudprodukten, varifrån styrning sker. Avlägsna befintlig RJ-45 kabel mellan display och reläkort och anslut medföljande RJ-45 kabel.

Anslutning kommunikationskabel (se bild):

- Reläkort A2 -> Expansionskort A3
- Expansionskort A3 -> Displaykort A1

4.3 Starkström

Matning:

230 V 1N~.

Max säkring (gruppsäkring) 10 A.

Ansluts på kopplingsplint märkt L1, N, PE.

4.3.1 Pump solpanel (G30, PWM) Wilo Stratos Para

230 V 1N~

Cirkulationspump G30 strömmatas separat (ej från denna enhet).

Sol-PWM-pumparna (G30 och G32), av modell WILO Stratos PARA, skiljer sig från övriga PWM-pumpar. Vid avbrott i PWM-styrsignalen stannar solpumparna, medan övriga PWM-pumpar vid avbrott i signalen går på 100% effekt.

PWM styrsignalen ansluts på följande kopplingsplintar:

Expansionskort X5:

Observera kabelfärgerna!

PWM+:	vit	Plint X5: 1
GND:	brun	Plint X5: 2

Kontrollera funktionen genom att testköra pumpen under menyn "Avancerat/Service/Funktionstest/Sol" i styrsystemet.

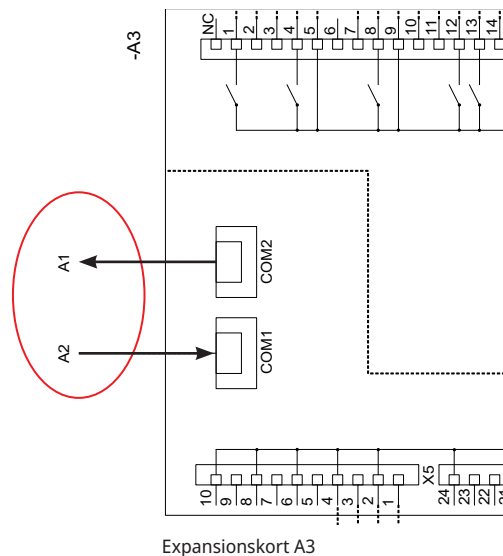

4.3.2 Cirkulationspump solfångare (G30) Grundfos UPM3 Solar

230 V 1N~

Cirkulationspump ansluts på följande kopplingsplintar:

(G30) Cirkulationspump, expansionskort X5:

Observera kabelfärgerna!

PWM+:	brun	X5 pol 1
GND:	blå	X5 pol 2



Kontrollera funktionen genom att testköra pumpen under menyn "Avancerat/Service/Funktionstest/Sol" i styrsystemet.

Pumpen ska vara inställd på PWM C profile (default)

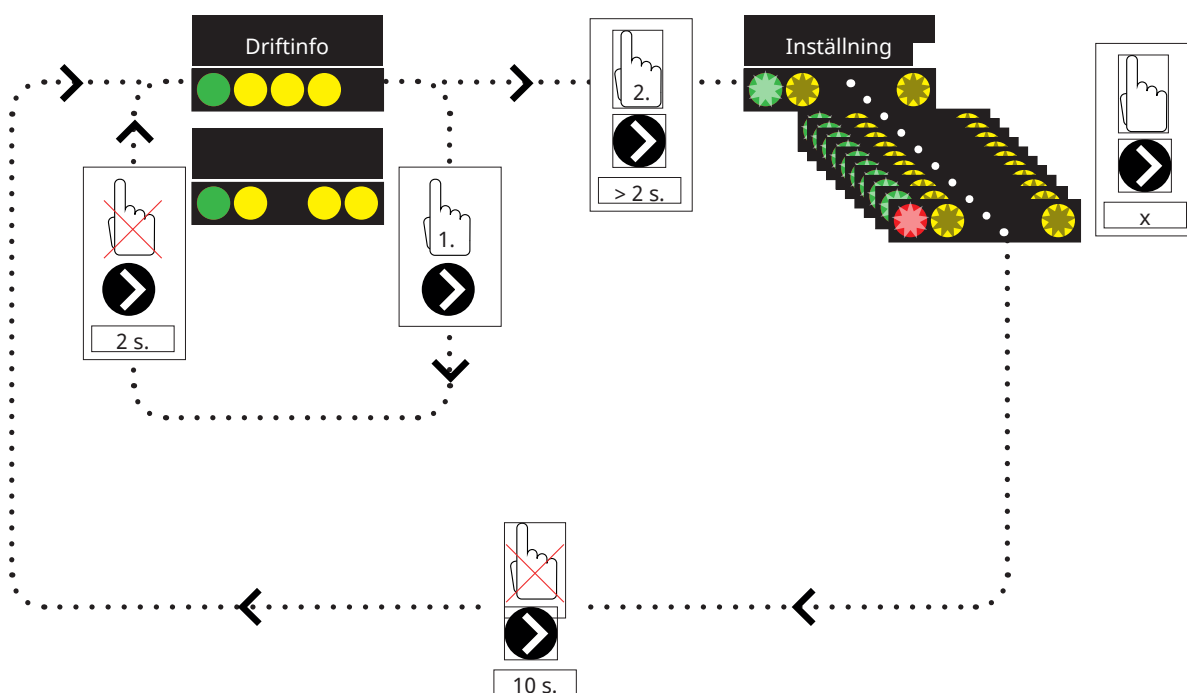

1. Tryck kort på cirkulationspumpens pil för att visa vilket driftmode som pumpen är inställd på. Efter 2 sekunder går visningen tillbaka till driftinformation.
2. Genom att hålla inne cirkulationspumpens pil 2 sekunder så börjar dioderna blinka och inställningsmode kan ändras. Tryck antal gånger tills önskat mode blinkar. Efter 10 sekunder så går visningen tillbaka till driftinformation.

Driftinfo:

	Standby (blinkar)
	0% - P1 - 25%
	25% - P2 - 50%
	50% - P3 - 75%
	75% - P4 - 100%

Val av inställningsmode

Control Mode	Mode	xx-75	xx-105	xx-145	
Constant Curve		4.5 m	4.5 m	6.5 m	
Constant Curve		4.5 m	5.5 m	8.5 m	
Constant Curve		6.5 m	8.5 m	10.5 m	
Constant Curve		7.5 m	10.5 m	14.5 m	
Control Mode	Mode	xx-75	xx-105	xx-145	
PWM C Profile					
PWM C Profile					
PWM C Profile					
PWM C Profile					

Alarminfo:

	Blockerad - Blocked
	Spänningen otillräcklig - Supply voltage low
	Electrical error

4.3.3 Pump borrhålsledning (G31, on/off)

230 V 1N~.

Cirkulationspump G31 ansluts på följande kopplingsplintar:

Expansionskort X6:

Observera kabelfärgerna!

Fas:	brun	Plint X6:8
Nolla:	blå	Plint X6:11
Jord:	gul/grön	Plint X6:10

Kontrollera funktionen genom att testköra pumpen under menyn "Avancerat/Service/Funktionstest/Sol" i styrsystemet.

4.3.4 Pump mellanväxlare solpaneler (G32, PWM) Wilco Stratos Para

230 V 1N~.

Pump G32 strömmatas separat (ej från denna enhet).

PWM styrsignalen ansluts på följande kopplingsplintar:

Expansionskort X5:

Observera kabelfärgerna!

PWM+:	vit	Plint X5:3
GND:	brun	Plint X5:4

Kontrollera funktionen genom att testköra pumpen under menyn "Avancerat/Service/Funktionstest/Sol" i styrsystemet.



4.3.5 Pump tanköverladdning (G46, on/off)

230 V 1N~.

Cirkulationspump G46 ansluts på reläkort i EcoZenith i255, EcoHeat 400, GS 600 samt GSi 600 (se elschema till respektive produkt).

Cirkulationspump G46 ansluts på expansionskort i EcoZenith i360.

Observera kabelfärgerna!

Fas:	brun	Plint A:11(EcoZenith i255, GS 600, GSi 600) Plint A:12 (EcoHeat 400)
Nolla:	blå	
Jord:	gul/grön	

Kontrollera funktionen genom att testköra pumpen under menyn "Avancerat/Service/Funktionstest/Diffthermostatfunktion" alt "Sol" i styrsystemet.

4.3.6 Pool

4.3.6.1 Cirkulationspumpar pool (G50) och (G51)

230 V 1N~.

Båda pumparna (G50) och (G51) ansluts på följande kopplingsplintar på expansionskort X7:

Fas:	brun	Plint X7:33
Nolla:	blå	Plint X7:35
Jord:	gul/grön	Plint X7:34

Pol 33 kopplas till extern kopplingsdosa som fördelar spänning till laddpump (G50) och cirkulationspump (G51).

4.3.6.2 Växelventil (Y50)

Styrspänning	Svart	Plint X7:24
Fas	Brun	Plint X7:25
Nolla	Blå	Plint X7:26

Kontrollera funktionen genom att testköra pumpen under menyn "Avancerat/Service/Funktionstest".

4.3.7 Ventil 2 tankar (Y30)

230 V 1N~.

Växelventil Y30 ansluts på följande kopplingsplintar på Expansionskort X6:

Styrspänning:	svart	Plint X6:4
Fas:	brun	Plint X6:5
Nolla:	blå	Plint X6:7

Kontrollera funktionen genom att testköra ventilen under menyn "Service/Funktionstest/Sol" i styrsystemet.

4.3.8 Ventil borrhålsledning (Y31)

230 V 1N~.

Växelventil Y31 ansluts tillsammans med pump G31 på följande kopplingsplintar:
Expansionskort X6:

Styrspänning:	svart	Plint X6:8
Fas:	brun	Plint X6:9
Nolla:	blå	Plint X6:11

Ventil 582581001 (se bild), kopplas enbart med reläutgång, X6 pol 8 och nolla, X6 pol 11

Kontrollera funktionen genom att testköra ventilen och pumpen under menyn "Service/Funktionstest/Sol" i styrsystemet.



582581001 22 3/4"

4.4 Montering av givare

Beroende på vilket system som ska kopplas in behövs 3 – 6 givare. Givarna som används är av typ PT1000 och NTC22k. Vissa givare är anslutna från fabrik. Anslut respektive givare till rätt anslutningsplint på kontrollenheten. Säkerställ att givarna är monterade på rätt plats och med god anliggning. Felaktigt monterade givare medför att systemet inte fungerar så som det är tänkt.

Vid montering av givare finns det ett par saker att tänka på:

- Säkerställ att givarna monteras med god kontakt. Använd gärna någon form av värmeledningspasta mot anliggningsytan.
- Säkerställ att givarna isoleras för bästa funktion.
- Vissa av givarna kommer att behöva förlängas. Beroende på hur lång förlängningskabeln är ska följande kabelämne användas:
 - Upp till 15 m → 2 x 0,5m².
 - Upp till 50 m → 2 x 0,75m².
- Undvik att placera givarkablar bredvid kablar med starkström.

! Använd endast givare i solfångaren som är anpassade för en temperatur på 180 °C. (Röd färgkodning)



Givare NTC22k, vit kabel

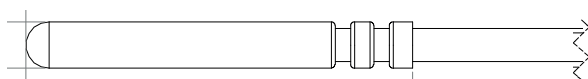

Solgivare PT1000, grå- eller röd kabel

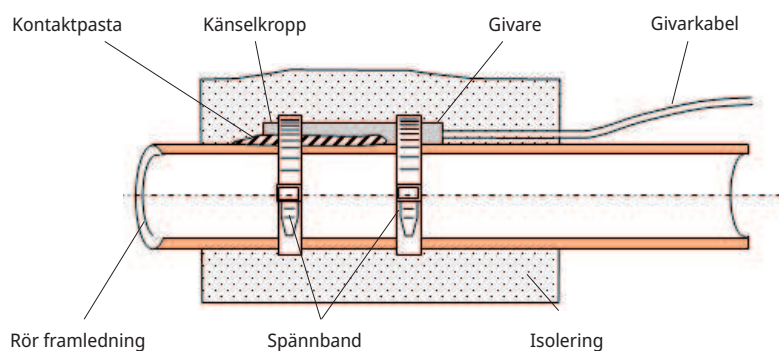

4.4.1 Anslutning av givare (Skyddsklen spänning)

De givare som ingår i respektive system ska monteras på kretskort/kopplingsplint enligt följande: Samtliga givare är temperaturgivare.

Givare Solpanel In (B30, PT1000)

Mäter returtemperaturen till solpanelen. Monteras på kopparröret på returen till solfångarna. Fästes med värmetåligt buntband och värmeledningspasta. Ansluts på expansionskort X1:

Plint X1: 3

Plint X1: 4

Givare Solpanel Ut (B31, PT1000)

180 °C Röd färgkodning:

Mäter temperaturen från solfångaren. Viktigt: att denna givare monteras så att den känner panelens temperatur, även då vätska inte cirkulerar. Givaren monteras i solfångaren. För exakt placering se solpanelens manual.

Om det är svårt att placera givaren i solfångaren så ska funktionen "Sensortest" aktiveras.

Ansluts på expansionskort X1:

Plint X1: 1

Plint X1: 2

Givare X-volym/bufferttank/EcoTank, övre (B41, NTC22k)

Mäter temperaturen i övre delen av tanken. Monteras i den övre delen av acktanken eller i poolen.

Ansluts på expansionskort X2:

Plint X2: 9

Plint X2: 10

Givare X-volym/ bufferttank/EcoTank, nedre (B42, NTC22k)

Mäter temperaturen i nedre delen av tanken. Monteras i den nedre delen av acktanken eller i poolen.

Ansluts på expansionskort X2:

Plint X2: 11

Plint X2: 12



Använd endast givare i solfångaren som är anpassade för en temperatur på 180 °C. (Röd färgkodning).

Givare Difftermostatfunktion, nedre (B46, NTC22k)

Mäter temperaturen i nedre delen av EcoTank.

Monteras i den nedre delen av EcoTank.

Ansluts i EcoHeat 400/EcoZenith i255.

Plint G65

Plint G66

Givare Extern värmekälla tank (B47, NTC22k)

Mäter temperaturen i EVK-tanken.

Monteras i EVK-tanken

Ansluts på reläkort A2.

Plint G67

Plint G68

Givare, Pool (B50, NTC22k)

Mäter temperaturen i poolvattnet.

Placering: I poolvattnet.

Ansluts på expansionskort X3:

Plint X3:15

Plint X3:16

4.4.2 Fabriksmonterade givare

Givare H-tank övre/Givare VV-tank (B5, NTC22k)

- Givare H-tank övre (CTC EcoHeat och EcoZenith i255):
Mäter temperaturen i övre tanken.
- Givare VV-tank (CTC GS 600/GSi 600/EcoZenith i360):
Mäter temperaturen i varmvattentanken.

Givare H-tank nedre (B6, NTC22k)

Mäter temperaturen i CTC EcoHeat/EcoZenith i255s nedre del.

Givare Brinetemperatur (B23, NTC22k)

Mäter brinetemperaturen i värmepumpen. Fabriksmonterad i EcoHeat/EcoPart.

4.4.3 Temperaturgivarnas motstånd

Nedan beskrivs vilken resistans givarna ska ha vid olika temperaturer. Tabellen kan vara bra att använda vid felsökning för att identifiera en dålig givare.

PT1000

Temperatur °C	Resistans Ω
-10	960
0	1000
10	1039
20	1077
30	1116
40	1155
50	1194
60	1232
70	1271
80	1309
90	1347
100	1385
120	1461
140	1535

NTC 22 k Ω

Temperatur °C	NTC 22 k Resistans Ω
130	800
125	906
120	1027
115	1167
110	1330
105	1522
100	1746
95	2010
90	2320
85	2690
80	3130
75	3650
70	4280
65	5045
60	5960
55	7080
50	8450
45	10130
40	12200
35	14770
30	18000
25	22000
20	27100
15	33540
10	41800
5	52400
0	66200
-5	84750
-10	108000
-15	139000
-20	181000
-25	238000

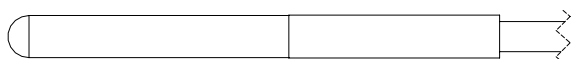

Givare NTC22k, vit kabel

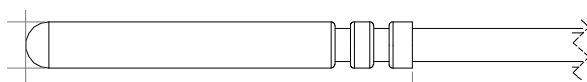

Solgivare PT1000, grå- eller röd kabel

4.6 Inkopplingstabell Expansionskort A3

Denna tabell anger anslutningar för komponenter till Expansionskort A3. Se även elschema för expansionskortet.

	Benämning	Plint/Kabel	
A1	Display	COM2	*
A2	Relä/huvudkort	COM1	*
B9	Givare extern panna	X3:13	*
B9	Givare extern panna	X3:14	*
B31	Solpanelsgivare ut	X1:1	*
B31	Solpanelsgivare ut	X1:2	*
B30	Solpanelsgivare in	X1:3	*
B30	Solpanelsgivare in	X1:4	*
B41	Givare extern buffertank övre	X2:9	*
B41	Givare extern buffertank övre	X2:10	*
B42	Givare extern buffertank nedre	X2:11	*
B42	Givare extern buffertank nedre	X2:12	*
B46	Givare diff.termostat	X3:17	*
B46	Givare diff.termostat	X3:18	*
B47	Givare, extern värmekälla tank	X3:13	*
B47	Givare, extern värmekälla tank	X3:14	*
B50	Givare pool	X3:15	*
B50	Givare pool	X3:16	*
G30	Cirkulationspump solfångare	X5:1	PWM
G30	Cirkulationspump solfångare	X5:2	GND
G32	Pump plattvärmväxlare solvärme	X5:3	PWM
G32	Pump plattvärmväxlare solvärme	X5:4	GND
G40	Cirkulationspump VVC	X6:1	L
G40	Cirkulationspump VVC	X6:2	PE
G40	Cirkulationspump VVC	X6:3	N
G31	Pump återladdning borrhål	X6:8	L
G31	Pump återladdning borrhål	X6:10	PE
G31	Pump återladdning borrhål	X6:11	N
E1	Relä extern panna	X6:15	L

	Benämning	Plint/Kabel	
E1	Relä extern panna	X6:16	PE
E1	Relä extern panna	X6:17	N
G46	Laddningspump	X7:18	L
G46	Laddningspump	X7:20	N
G46	Laddningspump	X7:22	PE
G50	Cirkulationspump pool värme	X7:33	L
G50	Cirkulationspump pool värme	X7:34	PE
G50	Cirkulationspump pool värme	X7:35	N
G51	Cirkulationspump pool värme	X7:33	L
G51	Cirkulationspump pool värme	X7:34	PE
G51	Cirkulationspump pool värme	X7:35	N
Y30	Växelventil sol, extern buffertank	X6:4	Open
Y30	Växelventil sol, extern buffertank	X6:5	Close
Y30	Växelventil sol, extern buffertank	X6:7	N
Y31	Växelventil sol, brine	X6:8	Open
Y31	Växelventil sol, brine	X6:9	Close
Y31	Växelventil sol, brine	X6:11	N
Y41	Shunt, Extern värmekälla	X6:12	Open
Y41	Shunt, Extern värmekälla	X6:13	Close
Y41	Shunt, Extern värmekälla	X6:14	N
Y42	Shunt, Extern värmekälla	X6:12	Open
Y42	Shunt, Extern värmekälla	X6:13	Close
Y42	Shunt, Extern värmekälla	X6:14	N
Y50	Växelventil pool	X7:24	Relay
Y50	Växelventil pool	X7:25	L
Y50	Växelventil pool	X7:26	N

* kabel kan kopplas oberoende plint för komponent

5. Detaljbeskrivning menyer

i OBS! Detta kapitel beskriver de displaymenyer som tillkommer med Expansionskort EnergyFlex. Gäller huvudprodukter som levereras från och med 2020-09-14.

i Se respektive "Installations- och skötselanvisning" för huvudprodukten för mer information om menysystemets uppbyggnad.

5.1 Navigera i pekskärm

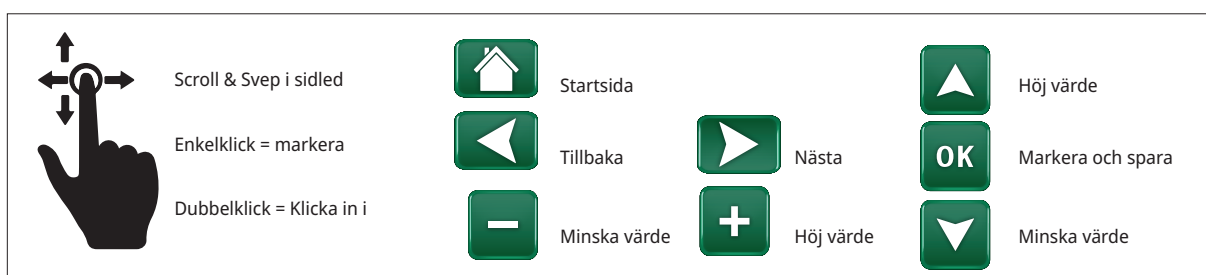

5.2 Startside

Denna meny är systemets startside. Här visas en översikt av den aktuella driftinformationen.

Om ingen knapptryckning sker inom 10 minuter återgår systemet till att visa denna menybild. Alla andra menyer kan nås härifrån.

Klicka på symbolen uppe till höger i startmenyn för att komma till meny "Avancerat".



Startside (modell CTC EcoZenith i360).

Avancerat



Meny "Avancerat" innehåller fyra undermenyer;

- Display
- Inställningar
- Definiera
- Service



Se respektive "Installations- och skötselanvisning" för huvudprodukten för mer information om möjliga systemkonfigurationer.



De menyraderna som visas i respektive menybild nedan kan variera beroende på modell av värmepump/styrande produkt.



5.3 Definiera

5.3.1 Def. Differtmostatfunktion

Differtmostatfunktionen används om man exempelvis vill ladda EcoZenith i255 från en vattenmantlad braskamin, eller annan värmekälla.

Funktionen kan även användas i ett värmesystem med exempelvis CTC GSi 600 eller CTC EcoZenith i360 vid överföring av värme från en bufferttank (t.ex. CTC EcoTank) till en EVK-tank.

Differtmostatfunktion kan dock inte kombineras med "Sol system 2" med CTC EcoTank eftersom samma cirkulationspump (G46) används av båda funktionerna.

Differtmostatfunktion **Nej (Ja/Nej)**

Välj "Ja" om Differtmostatfunktion ska användas.

Blockering diff. ext. konfig **Ingen (Ingen/NC/NO)**

I menyn bestäms normalläget ("Normalt Öppen (NO)" eller "Normalt Stängd (NC)") för den externa styrsignalen vid fjärrstyrning av funktionen.

För exempel på inställningar av normalläget, se avsnitt "Def. Fjärrstyrning" i kapitel "Avancerat/Definiera".

Information om Differtmostatfunktionen visas i kapitel "Driftinfo".

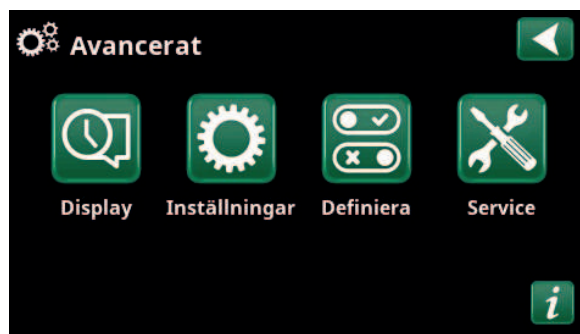

Meny "Avancerat".



Meny "Avancerat/Definiera".



Meny "Avancerat/Definiera/Differtmostat".

5.3.2 Def. Pool

Pool Nej (Ja/Nej)

Välj "Ja" för att ansluta pool till värmesystemet.

Blockering pool ext. konfig. Ingen (Ingen/NC/NO)

Menyraden visar om man har definierat en "Ingång" för fjärrstyrning för funktionen "Blockering pool" i menyn "Avancerat/Definiera/Fjärrstyrning".

I menyn bestäms normalläget (Normalt Öppen (NO) eller Normalt Stängd (NC)) för den externa styrsignalen vid fjärrstyrning av funktionen.

Se huvudproduktens "Installations- och skötselanvisning" för mer information om fjärrstyrning av funktioner.



Meny "Avancerat/Definiera/Pool".

5.3.3 Def. Solpaneler

Se kapitel "Systemval EnergyFlex" för mer information om möjliga systemval för solpaneler.

Se även principalschemor i kapitel "Systemuppbyggnad".

Solpaneler Nej (Ja/Nej)

Ange om solpaneler används.

Återladdning borrhål Nej (Ja/Nej)

Ange om "Återladdning av borrhål" är aktiverad.

Växelladdning Nej (Ja/Nej)

Denna funktion aktiverar "Sol system 3".

Val "Ja" innebär att man kan välja att prioritera laddning till EVK-tank/H-tank eller X-volym.

EcoTank Nej (Ja/Nej)

Denna funktion aktiverar "Sol system 2" med bufferttank EcoTank (eller motsvarande).

Panel ansluten till slinga (slinga/växlare)

Ange om det finns solslinga i EcoTank eller om mellanväxlare är installerad.



Meny "Avancerat/Definiera/Solpaneler".

5.3.4 Def. Varmvatten/ Varmvattencirkulation

Definiera varmvattencirkulation (VVC).

Se kapitel "Definiera Varmvatten" i huvudproduktens "Installations- och skötselmanual".

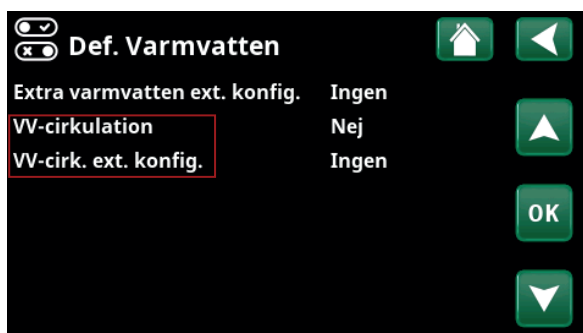

Meny "Avancerat/Definiera/Varmvatten".

5.4 Inställningar



Under menyn "Inställningar/" görs de inställningar som behövs för att värmesystemet ska fungera på bästa sätt.

De menyraderna som visas i respektive menybild nedan kan variera beroende på modell av värmepump/styrande produkt.

5.4.1 Inst. Diftermostatfunktion

Funktionen måste definieras innan inställningarna kan göras, se avsnitt "Definiera/Diftermostatfunktion".

Diftermostatfunktionen används vid överföring av värme mellan två systemtankar; exempelvis mellan en bufferttank (CTC EcoTank) och CTC EcoZeniths i255 huvudtank (H-tank) alternativt en EVK-tank i ett värmesystem med CTC GSi 600/EcoZenith i360.

För mer information, se avsnitt "Systemuppbyggnad".

Laddstart diff temp °C 7 (3...30)

Ställ in den temperaturdifferens när laddning från värmekällan ska starta. Värmekällan ska vara så här många grader varmare än tankens temperatur för att laddning ska starta.

Laddstopp diff temp °C 3 (2...20)

Ställ in den temperaturdifferens då laddning från värmekällan ska stoppas. När temperaturskillnaden mellan produkt och tank sjunker under detta inställda värde stoppas laddningen.

Laddtemperatur °C 60 (10...80)

Ställ in max tillåtna temperatur i den tank man laddar till. Laddningen stoppas om denna temperatur överskrids.

Laddar till tank Nej (Nej/Ja)

Överladdning från nedre tank till bufferttanken startar när:

- Inställning menyrad "Laddar till tank" = "Ja".
- "SmartGrid Lågpris" eller "SmartGrid Överkapacitet" är aktivt och temperaturhöjning via SmartGrid är inställd i nedre tank.
- Värmepumpen laddar nedre tank och temperaturen i nedre tank är 5 °C högre än tidigare börvärde* och temperaturen i bufferttanken är 5 °C lägre än tidigare börvärde*.

Överladdning till bufferttanken pågår till dess att:

- Värmepumpen slutar ladda nedre tank (behovet att ladda tanken har försvunnit).
- Temperaturen i nedre tank har sjunkit till börvärdet.
- "SmartGrid Lågpris/Överkapacitet" är inte aktivt.

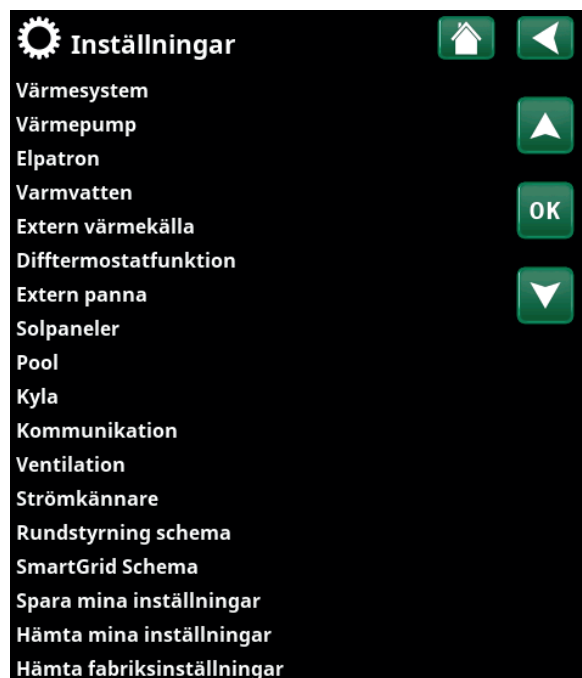

Meny "Avancerat/Inställningar".

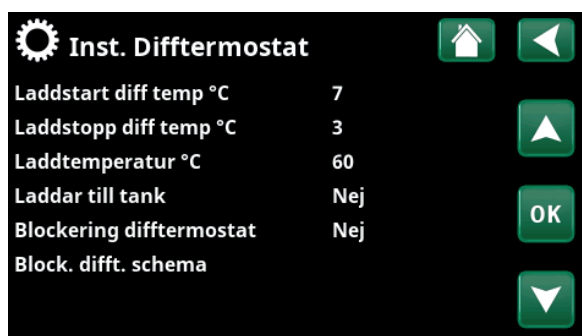

Meny "Avancerat/Inställningar/Diftermostat".

*Med tidigare börvärde menas börvärde innan "SmartGrid Lågpris" eller "SmartGrid Överkapacitet" aktiverades.

Blockering difftermostat **Nej (Nej/Ja)**

"Ja" betyder att funktionen kan aktiveras via fjärrstyrning.

Block. diff. schema

Gå till schemaläggning av funktionen från raden "Block. diff. schema".

5.4.2 Inst. Solpaneler**5.4.2.1 Grundinställningar sol****Laddstart diff temp °C** **7 (3...30)**

Ställ in den temperaturdifferens när laddning av solvärme ska starta. Solpanelen ska vara så här många grader varmare än tankens temperatur för att laddningen ska starta.

Laddstopp diff temp °C **3 (3...30)**

Ställ in den temperaturdifferens när laddningen av solvärme ska stoppas. När temperaturskillnaden mellan solpanel och tank sjunker under detta inställda värde stoppas laddningen.

Laddpump min hast % **20 (20...100)**

Ange laddpumpens (G30; G32) lägsta tillåtna hastighet.

Sensortest aktiv **Nej (Ja/Nej)**

Ange om test av solgivaren ska aktiveras eller ej. I de fall solpanelens givare inte kan monteras så att verklig paneltemperatur kan avkännas, behöver laddpumpen starta en stund för att panelens vätska ska kunna påverka givaren.

-Test/Uppehåll, min 4 (1...20) /30 (80...180)

Test (4): Ange under hur lång tid sensortestet ska pågå, så att svårplacerade givare hinner känna rätt temperatur. Tiden för sensortestet vill man hålla så kort som möjlig så att inte värme i onödan tas från tanken i de fall solpanelen inte kan ladda.

Uppehåll (30): Här anges tiden mellan sensortesten. Efter uppehållet startar ett nytt sensortest.

-Vinteruppehåll **Nej (Ja/Nej) Nov - Feb**

Ange under vilka månader sensortestet ska ha uppehåll. Under vintern, då panelen (i regel) inte kan värma tanken är det onödigt att utföra sensortest. Sensortestet kan då göra att viss tankvärme dumpas i solpanelen, vilket bör undvikas.

Prioritera laddning av:**H-tank/EVK-tank eller X-volym**

Ange om H-tank/EVK-tank eller X-volym (ackumulatortank/pool) ska prioriteras vid laddning (visas endast om växelladdning har definierats).

Möjliga val (laddning från H-tank eller EVK-tank) beror på modell av värmepump/inomhusmodul.

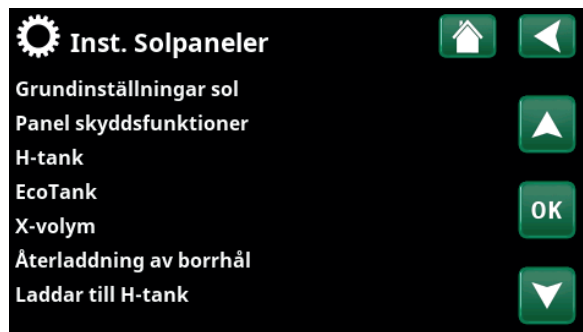

Meny "Avancerat/Inställningar/Solpaneler".



Meny "Avancerat/Inställningar/Solpaneler/Grundinställningar sol".

Flöde l/min 6.0 (0.1...50.0)

Ange flödet som cirkulerar genom solfångarna (avläses på flödesmätaren i systemenheten). Flödet måste avläsas då solpanelspumpen går på 100 %.

Obs! Flödet ligger till grund för beräkningar av effekt och ackumulerad energi – vid felaktiga flöden ges därför fel värden på dessa parametrar. Pumpen kan manuellt ställas in på 100% flöde i meny "Avancerat/Service/Funktionstest" för avläsning.

5.4.2.2 Panel skyddsfunktioner

Här görs inställningar för de funktioner som skyddar solpanelerna vid övertemperaturer och vid frysrisk.

Övertemp skydd panel Nej (Ja/Nej)

Aktivera skyddsfunktionen för att skydda solpanelen mot övertemperaturer. Detta görs genom att solpanelen kyls.

-max paneltemp °C 120 (100...150)

Ange den maximala temperatur panelen får uppnå, därefter startas kylfunktionen. Vid kylning dumpas värme 1) i borrhålet om borrhålsåterladdning finns 2) därefter i tankarna upp till tankarnas max tillåtna temperatur.

När temperaturen i solpanelen går över "max paneltemp °C" så startar cirkulationspumpen och texten "kyler panel" visas i meny "Driftinfo".

När temperaturen sjunker i solpanelen medan temperaturen i tanken är fortsatt hög, fortsätter cirkulationspumpen att arbeta och texten "kyler tank" visas i driftinfo. Detta pågår till tanken uppnått 60 °C. (laddtemperatur, fabriksvärde)

Kyl bort övertemp i tank Nej (Ja/Nej)

Om tanken har överladdats för att kyla panelen aktiveras här funktionen för att avkyla tanken då energi kan lämnas till panelen. Detta är för att åter kunna ta emot panelkylning (t.ex. nästa dag).

-tank kyls ner till °C 70 (50...80)

Ange till vilken temperatur tanken ska kylas efter det att den har övertemperaturladdats.

När detta pågår visas "extrakylar" i "Driftinfo".

Antifrys skydd panel Nej (Ja/Nej)

Vintertid, vid extremt kall utetemperatur finns risk för att paneler kan frysa (trots köldskyddsvätska). Här aktiveras funktionen så att värme tas från tanken till panelen.

-Aktiv vid utetemp °C -25 (-30...-7)

Ange vid vilken temperatur i solfångaren som frysskyddet startar. När panelens givare visar en temperatur under frysskyddsgränsen startar laddpumpen tills givarens temperatur är 2 grader varmare än gränsvärdet (hysteres 2 °C).

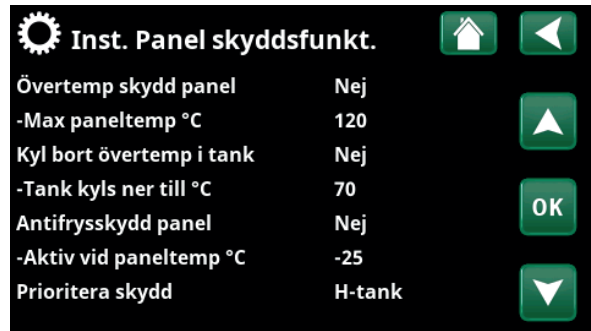

Meny "Avancerat/Inställningar/Solpaneler/Panel skyddsfunktioner".

Prioritera skydd **H-tank/EVK-tank eller X-volym**

Ange vilken av tankarna som skyddsfunktionerna ska arbeta emot.

Detta är endast aktuellt om X-volym i "Sol system 3" är aktiverat.

Det alternativ som visas (H-tank eller EVK-tank) beror på modell av värmepump/inomhusmodul.

5.4.2.3 Inst. H-tank/ EVK-tank/ EcoTank/ X-volym

Den menyrybrik som visas (Inst. H-tank eller Inst. EVK-tank) beror på modell av värmepump/inomhusmodul.

Menyrybrik "Inst. H-tank" visas vid "Sol system 1-3".

Menyrybrik "Inst. EVK-tank" visas inte vid "Sol system 2".

Menyrybriken "Inst. EcoTank" kan visas vid "Sol system 2".

Menyrybriken "Inst. X-volym" kan visas vid "Sol system 3".

Laddtemperatur °C **60 (10...95)**

Ställ in den högsta tillåtna temperaturen i EVK- alt. H-tanken. När inställd temperatur uppnåtts, stoppas laddningen.

Max tillåten tanktemp °C **70 (60...125)**

Om solpanelens temperatur överstiger "Max paneltemp °C" tillåts tanken att överladdas av panelen upp till denna inställda tanktemperatur.

Detta kräver att även "Övertemp skydd panel" är aktiverat (se meny "Inst. Panel skyddsfunkt.").

5.4.2.4 Inst. återladdning av borrhål

Återladdning aktiv **Nej (Ja/Nej)**

Val "Ja" aktiverar funktionen "återladdning av borrhål". Funktionen är till för att skydda solpanel mot övertemperatur men även för att energiladda borrhål.

-Laddstart diff temp °C **60 (3...120)**

Ställ in den temperaturdifferens när laddning av borrhål ska starta. Solpanelen ska vara så här många grader varmare än brinevätskan i borrhålet för att laddning ska starta. Om panelen laddar eller kan ladda tank är tankladdning prioriterad.

-Laddstopp diff temp °C **30 (1...118)**

Ställ in den temperaturdifferens när laddning av borrhål ska stoppas. När temperaturskillnaden mellan solpanel och brinevätska sjunker under detta inställda värde stoppas laddningen.

-Max tillåten brinetemp °C **18 (1...30)**

Inställning av högsta tillåtna brinetemperatur. Vid uppnått värde stoppas laddningen av borrhålet.



Meny "Avancerat/Inställningar/Solpaneler/H-Tank".

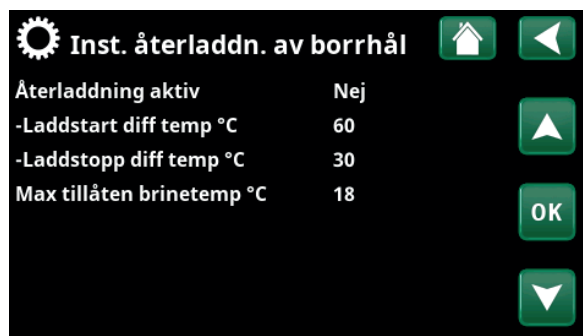

Meny "Avancerat/Inställningar/Solpaneler/Återladdning av borrhål".

5.4.2.5 Inst. laddar till H-tank

Funktionen gäller för laddningsvillkor mellan EcoTank och huvudtank (H-tank) i "Sol system 2".

Denna funktion kan dock inte kombineras med "Difftermostatfunktion" eftersom samma cirkulationspump (G46) används av båda funktionerna.

Laddstart diff temp °C **7 (3...30)**

Ställ in den temperaturdifferens när laddning till H-tank ska starta.

EcoTank i "Sol system 2" ska vara så här många grader varmare än H-tanken för att laddningen ska starta.

Laddstopp diff temp °C **3 (2...20)**

Ställ in den temperaturdifferens då laddning till H-tank ska stoppas.

När temperaturskillnaden mellan EcoTank och H-tanken sjunker under detta inställda värde stoppas laddningen.

Laddtemperatur °C **60 (10...80)**

Ställ in den högsta tillåtna temperaturen i H-tanken. När inställd temperatur har uppnåtts, stoppas överladdningen.

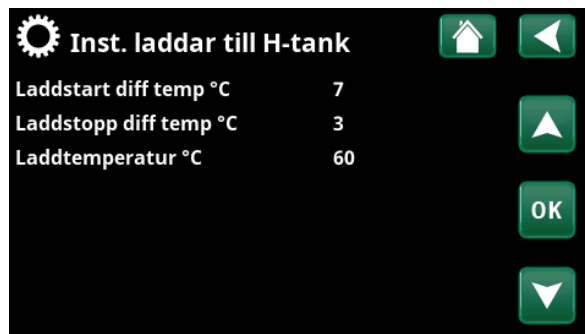

Meny "Avancerat/Inställningar/Solpaneler/Laddar till H-tank".

5.4.3 Inst. Varmvattencirkulation

Gör inställningar för varmvattencirkulation (VVC).

Se kapitel "Avancerat/Installation/Varmvatten" i huvudproduktens "Installations- och skötselmanual" för mer information.

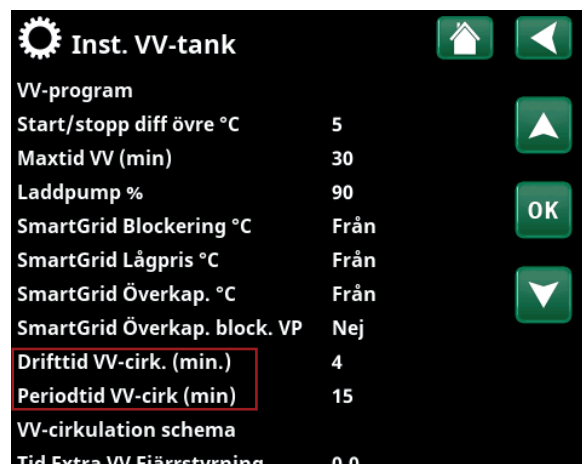

Del av meny "Avancerat/Inställningar/Varmvatten".

5.4.4 Inst. Pool

Se huvudproduktens "Installations- och skötselanvisning" för mer information om inställning av veckoschema samt fjärrstyrning av funktioner.

Pool Spärrad (Till/Spärrad)

Välj om poolen ska vara "Till" eller "Spärrad" för uppvärmning.

Pooltemp °C 22 (20...58)

Ställ in önskad pooltemperatur.

Pool diff °C 1,0 (0,2...5,0)

Ange tillåten differens mellan stopp- och starttemperatur i poolen.

Pool prio* Låg (Låg/Hög)

Ange om spetsvärme tillåts vid poolladdning (Hög).

Maxtid pool (min)* 20 (1...150)

Ange maxtid i minuter för pooluppvärmning innan laddning skiftar över till annan destination.

Laddpump %* 50 (20...100)

Ställ in laddpumpens hastighet (%) för poolladdning.

SmartGrid Blockering °C Från (Från/-1...-50)

Börvärdet för uppvärmning av poolen sänks med inställt värde när "SmartGrid Blockering" är aktiv.

SmartGrid Lågpris °C Från (Från/1...50)

Börvärdet för uppvärmning av poolen höjs med inställt värde vid energipris "Lågpris" (när "SmartGrid Lågpris" är aktiv).

SmartGrid Överkap. °C Från (Från/1...50)

Börvärdet för uppvärmning av poolen höjs med inställt värde vid energipris "Överkapacitet" (när "SmartGrid Överkapacitet" är aktiv).

Min RPS* 50 (50 ...100)

Lägsta tillåtna kompressorvarvtal vid pooluppvärmning. När värmepumpen växlar från befintlig destination till Pool så används detta "RPS" för pooluppvärmning. När energibehovet är litet, t.ex. sommartid så kan man här öka effekten för pooluppvärmning.

Max RPS* 50 (50...100)

Högsta tillåtna kompressorvarvtal vid pooluppvärmning. Inställbart värde varierar beroende på modell av värmepump/inomhusmodul.

Temp min RPS °C* 22 (5...58)

Ställ in pooltemperatur som gäller när kompressorn går på "Min RPS".

Temp max RPS °C* 22 (5...58)

Ställ in pooltemperatur som gäller när kompressorn går på "Max RPS".

Inst. Pool		Spärrad
Pool		
Pooltemp °C	22	
Pool diff °C	1.0	
Pool prio	Låg	
Maxtid pool (min)	20	
Laddpump %	50	
SmartGrid Blockering °C	Från	
SmartGrid Lågpris °C	1	
SmartGrid Överkap. °C	2	
Min RPS	50	
Max RPS	50	
Temp min RPS °C	22	
Temp max RPS °C	22	
Elpatron min kW	0.0	
Elpatron max kW	0.0	
Temp Min kW °C	22	
Temp Max kW °C	22	
Blockering pool	Nej	
Block. pool schema		
EVK Shuntventil offset	5	

Meny "Avancerat/Inställningar/Pool".

Se huvudproduktens Installations- och skötselanvisning för mer information om inställning av veckoschema samt fjärrstyrning av funktioner.

*Menyraden visas beroende på modell av värmepump/inomhusmodul.

Elpatron min kW* **0.0**

Ställ in elpatroneffekt som gäller vid "min kW" (P1).

Inställbart värde varierar beroende på modell av värmepump/inomhusmodul.

Elpatron max kW* **0.0**

Ställ in elpatroneffekt som gäller vid "max kW" (P2).

Inställbart värde varierar beroende på modell av värmepump/inomhusmodul.

Temp min kW °C* **22 (5...58)**

Ställ in pooltemperatur (T1) som gäller vid "min kW" (P1).

Temp max kW °C* **22 (5...58)**

Ställ in pooltemperatur (T2) som gäller vid "max kW" (P2).

Blockering pool **Nej (Nej/Ja)**

Funktionen används för att spärra uppvärmning av poolen externt.

Block. pool schema

I denna meny schemaläggs perioder under veckans dagar då pooluppvärmning ska blockeras. Schemat återkommer vecka efter vecka.

Menyraden visas om man har definierat ett "Veckoschema" för funktionen "Blockering pool".

EVK shunt offset **5 (3...50)**

Ställ in den temperaturdifferens när laddning från EVK-tanken ska starta. EVK-tanken ska vara så här många grader varmare än poolens temperatur för att laddning ska starta.

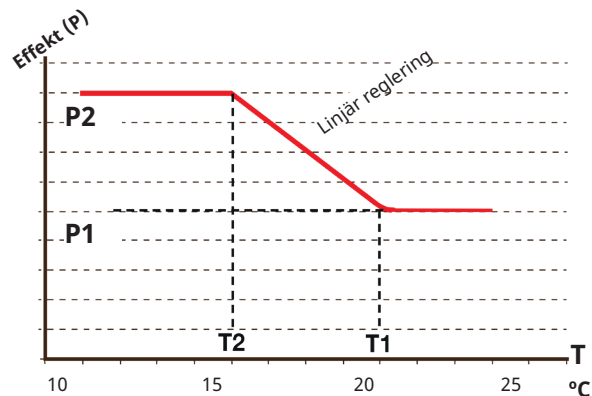

Diagrammet visar att elpatroneffekt (P) regleras beroende på pooltemperaturen (T).

När pooltemperaturen understiger T2, regleras elpatroneffekten upp till P2.

När pooltemperaturen överstiger T1, regleras elpatroneffekten ned till P1.

Dessa temperatur- och effektgränser ställs in i menyerna till vänster.

*Menyraden visas beroende på modell av värmepump/inomhusmodul.

5.5 Driftinfo



Menyer för driftdata för de funktioner som tillkommer med Expansionskort EnergyFlex beskrivs nedan. De driftvärden som anges i menybilderna är endast exempelvärden.



Vilka pumpar och tankar som visas i menyn varierar beroende på modell av värmepump/inomhusmodul.

5.5.1 Solpaneler

För att se aktuell driftinformation, klicka på symbolen för solpaneler i scrollisten längst ned på menysidan "Driftinfo".

De pumpar och tankar som visas i menyn varierar beroende på modell av värmepump/inomhusmodul.

Status

Visar driftstatus för solstyrningen, se förklaring i tabell nedan.

Solpanel In / Ut °C 65/70

Visar solpanelens in resp. utgående temperatur.

H-tank (B6) °C / EVK-tank (B47) °C 58

Visar aktuell temperatur i H-tank alternativt EVK-tank beroende på valt solsystem.

EcoTank (B41)(B42) °C 72/48

Visar EcoTanks topptemperatur (givare B41), börvärde, samt tankens botten temperatur (givare B42).

X-voly m (B41)(B42) °C 72/48

Visar X-voly mtankens topptemperatur (givare B41), börvärde, samt tankens botten temperatur (givare B42).

Solpanel pump % 78

Visar hastigheten för solpanelens laddpump.

Pump mellanväxlare % 69

Om mellanväxlare används visas här hastigheten för laddpumpen mellan mellanväxlare och tank.

Pump (G46) Till

Visar om laddpumpen vid överladdning av EVK-tank är i drift.

Pump H-tank (G46) Till

Visar om laddpumpen vid överladdning av huvudtanken är i drift.

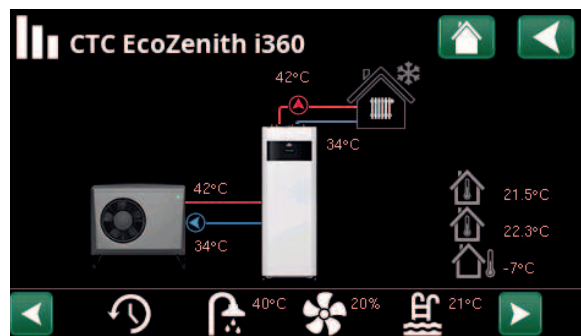

Meny "Driftinfo".

(Exempel: modell CTC EcoZenith i360 med luft/vatten-värmepump CTC EcoAir).

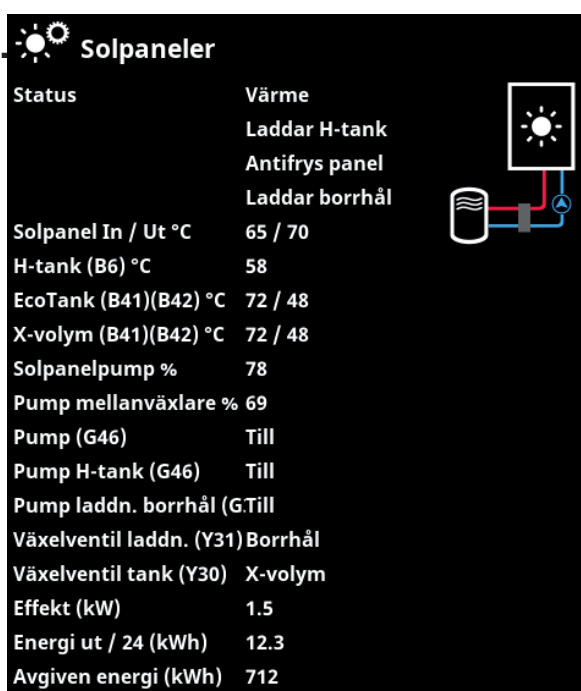

Meny "Driftinfo/Solpaneler".



Genväg till "Inställningar/Solpaneler".

Pump borrhålsladdning (G31) Till

Visar om laddpumpen vid borrhålsladdning är i drift.

Växelventil laddning (Y31) Borrhål

Visar om laddning sker till tank eller borrhål.

Växelventil tank (Y30) X-voly m

Då två tankar laddas med sol, visas här läget för växelventilen mellan tankarna.

Effekt (kW) 1,5

Visar panelens avgivna effekt.

Energi ut / 24h (kWh) 12,3

Visar upptagen energimängd det senaste dygnet. Då värme tas ur tankarna (t.ex. vid Antifrys panel) räknas negativ energi. Vid borrhålsåterladdning räknas ingen nyttig energi. Värdet uppdateras vid dygnsskifte (00:00).

Avgiven energi (kWh) 712

Visar upptagen ackumulerad energimängd i kWh.

Negativa värden visas då energi tas ur tanken, t.ex. vid sensortest och "Antifrys skydd panel".

Vid borrhålsåterladdning visas paneleffekten, men energin räknas inte som ackumulerad.

Status	
Värmer/Värmer ej:	Visar om solfångaren värmer eller inte.
Laddar H-tank/Laddar EcoTank/Laddar X-voly m/Laddar borrhål	Visar om H-tank, EcoTank, X-voly m, och/eller borrhål laddas.
Sensortest	Visar "sensortest" när cirkulationspump är igång för att kontrollera om solpanel kan värma.
Laddar borrhål	Visas om cirkulationspump står still för att prova om solpanel kan ladda tank
Kyler panel/Kyler tank/Extrak Tyler tank/ Antifrys panel	Visas när någon skyddsfunktion är aktiverad.

5.5.2 Driftinfo Diff termostatfunktion

Menyn visar om vedpanna har definierats i menyn "Avancerat/Definiera/Diff termostatfunktion".

Status Till

Visar om laddningspump är tillslagen (Till/Från).

Temperatur °C 51

Temperatur i tank som det laddas **Från**.

Temp. destination °C 43

Temperatur i tank som det laddas **Till**.

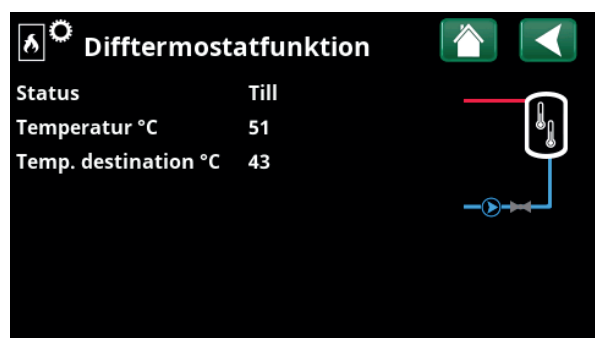

Meny "Driftinfo/Diff termostatfunktion".

5.5.3 Driftinfo Pool

De värmekällor som kan ladda poolen varierar beroende på modell av värmepump/styrande produkt.

Status **Spärrad**

Visar aktuell driftstatus ("Till", "Från", "Spärrad" eller "Blockerad externt").

- "Spärrad" betyder att pooluppvärmning har spärrats från meny "Avancerat/Inställningar/Pool".
- "Block. ext." betyder att poolen är blockerad externt via fjärrstyrning eller ett veckoschema.

Pooltemp. °C **24 (24)**

Visar temperaturen i poolen samt det börvärde som systemet arbetar mot.

Behov EVK* **Nej**

"Ja" innebär att behov av värme till poolen finns och att värmen tas från EVK-tanken.

Behov VP* **Nej**

"Ja" innebär att behov av värme till poolen finns och att värmen tas från värmepumpen.

Behov ext.panna* **Nej**

"Ja" innebär att behov av värme till poolen finns och att värmen tas från extern panna.

SmartGrid **Från**

Här visas status på SmartGrid-funktionerna för pool.

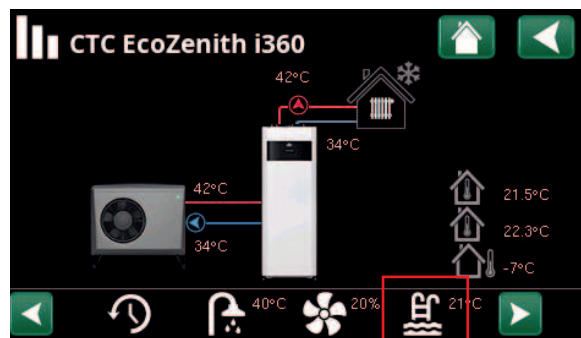

Meny "Driftinfo". (Exempel: modell CTC EcoZenith i360).



Meny "Driftinfo/Pool".

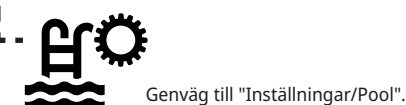

5.5.4 Driftinfo Varmvattencirkulation

Se kapitel "Driftinfo" i huvudproduktens "Installations- och skötselmanual" för mer information.

VV-cirkulation **Från**

"Till" betyder att funktionen "Varmvattencirkulation" är aktiv.

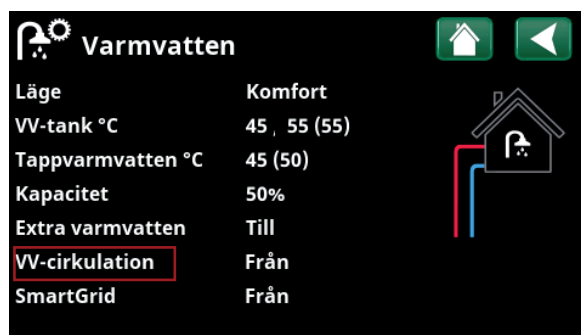

Meny "Driftinfo/Varmvatten".

*Menyraden visas beroende på modell av värmepump/ inomhusmodul och konfiguration.

5.6 Service



! Denna meny är endast till för installatör och service.

i Definierbara tankar varierar beroende på modell av värmepump/styrande produkt.

5.6.1 Funktionstest

Denna meny är avsedd för att testa de olika komponenternas funktion i produkten. Då menyn aktiveras stoppas alla funktioner i produkten. Sedan kan varje komponent testas separat eller tillsammans. Givarna kontrolleras så att de är anslutna och visar en rimlig temperatur.

När man lämnar menyn återgår produkten till normal drift. Om ingen knapptryckning sker inom 10 minuter återgår produkten också till sin normala drift.

5.6.1.1 Test Solpaneler

Pump solpanel (G30) 0...100 %
Funktionstest av cirkulationspump till solpanel.

Pump växlare (G32) 0...100 %
Funktionstest av cirkulationspump till mellanväxlare.

Borrhåsladdning (Y31/G31) Tank/Borrhål
Funktionstest av växelventil och cirkulationspump till borrhåsladdning. När "Borrhål" väljs så ska flöde gå till borrhål och cirkulationspump (G31) ska starta.

När "Tank" väljs ska (G31) vara avstängd.

Ventil 2 tankar (Y30) X-volym/H-tank/EVK-tank
Funktionstest av växelventil mellan tankarna.

Definierbara tankar varierar beroende på modell av värmepump/styrande produkt.

Pump (G46) Från/Till
Funktionstest av cirkulationspump till tanköverladdning.

Temperaturer
Aktuella temperaturer visas.

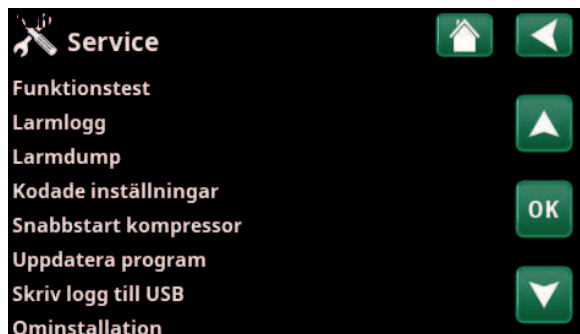

Meny "Avancerat/Service" (EcoZenith i360).



Meny "Avancerat/Service/Funktionstest" (EcoZenith i255).

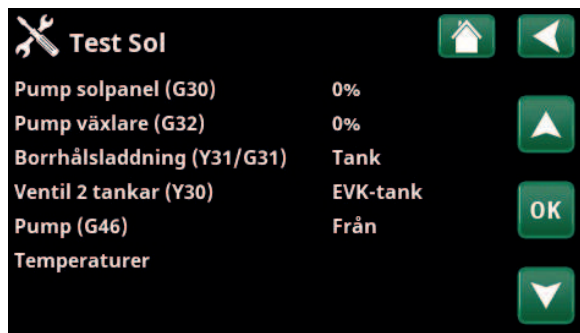

Meny "Avancerat/Service/Funktionstest/Solpaneler".

5.6.1.2 Test Difftermostat/EVK/Extern panna

Vilka menyradar som visas i testmenyn beror på modell av värmepump/inomhusmodul och konfiguration.

Pump (G46) Till/Från

Funktionstest av laddningspump för EVK-tank.

Pump H-tank (G46) Till/Från

Funktionstest av laddningspump för H-tank.

Shuntventil (Y41) Öppnar/Stänger

Funktionstest av shuntventil för EVK-tank.

Shuntventil (Y42) Öppnar/Stänger

Funktionstest av shuntventil för Extern panna.

Extern panna Till/Från

Funktionstest av extern panna.

Temperaturer

EVK-tank °C (B47)

Visar temperaturvärde på givare i EVK-tank.

H-tank (B6)

Visar temperaturvärde på givare i H-tank.

Difftermostat °C (B46)

Visar temperaturvärde på givare till difftermostattank.

Ext panna °C (B9)

Visar temperaturvärde på givare i extern panna.

5.6.1.3 Test Pool

Poolpump/Ventil (G51,Y50) Från

Funktionstest för poolpump och växelventilen.

Poolpumpar (G50,G51) Från

Funktionstest för poolpumparna.

Temperaturer

Pool (B50) 21 °C

Visar pooltemperaturen.

5.6.1.4 Test VV-cirkulationspump

Se kapitel "Avancerat/Service/Funktionstest" i huvudproduktens "Installations- och skötselmanual" för mer information.

VV-cirk.pump (G40) Från/Till

Funktionstest av cirkulationspump för varmvattencirkulation.



Meny "Avancerat/Service/Funktionstest/Difftermostat".

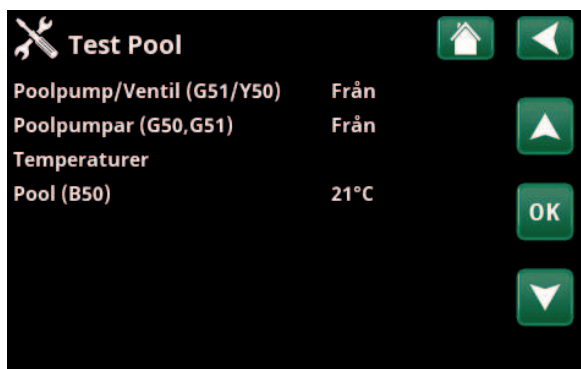

Meny "Avancerat/Service/Funktionstest/Pool".

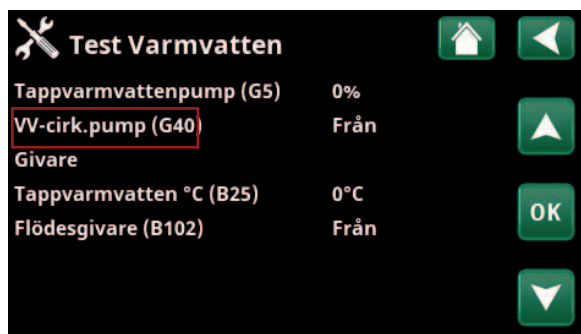

Meny "Avancerat/Service/Funktionstest/Varmvatten".

5.7 Larmtexter och felsökning/lämpliga åtgärder

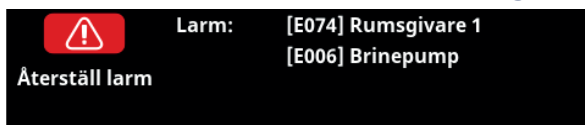

Vid fel på exempelvis en givare sker larm. I Displayen kommer det upp en text med information om felet.

Du återställer larmet genom att trycka på Återställ larm på displayen. Om flera larm uppstått visas dessa efter varandra. Ett kvarvarande fel kan inte återställas utan att först ha åtgärdats. Vissa larm återställs automatiskt om felet upphör.

För solfångare är det viktigt att systemet är avluftat. Man kan dock inte avlufta en varm solfångare. Solfångarsystemet avluftas när det är kallt t.ex. på morgonen.

! OBS! Om expansionskortet ej är installerat och solpaneler definieras, kommer produkten att larma:
• Komm. fel expansionskort.

Larmtext	Beskrivning
Givare	Vid fel på, ej ansluten, kortsluten givare samt värde utanför givarens mätområde visas larm. Vilken givare det rör sig om visas i displayen. Om det blir fel på en solgivare eller tankgivare stoppas laddningen. Åtgärd: Kontrollera kabelanslutning eller givare, byt ut den felaktiga givaren
[E133] Panel frysrisk	När panel-temperaturen är 3°C lägre än frysskydds-temperatur. Åtgärd: Kontrollera att skyddsfunktionen 'Antifrys skydd panel' är aktiverad (Meny: Panel skyddsfunktioner).
[E130] Panel/Växlar-pump	När paneltemperatur är 60°C högre än tanktemperaturen. Cirkulationspumpen för solpanel och/eller tank lyckas ej överföra energi till tanken. Åtgärd: Kontrollera pumparnas funktion.
[E132] Panel pump	Paneltemperatur är 60°C högre än tanktemperaturen. Cirkulationspumpen för solpanel lyckas ej överföra energi till tanken. Åtgärd: Kontrollera pumpens funktion.
[E131] Panel överhettad	Panel-temperatur är över 160°C. Åtgärd: Kontrollera att skyddsfunktionerna 'Övertemp skydd panel' och 'Kyl bort övertemp' är aktiverade. (Meny: Panel skyddsfunktioner).
Komm. fel expansionskort	När Alarm Komm. fel expansionskor blinkar indikerar detta att kommunikationen mellan Displaykort ock expansionskort ej fungerar. Åtgärd: Kontrollera anslutningen mellan korten.

Garantibestämmelser

Detta är en sammanställning av CTC's garantibestämmelser som gäller tillsammans med AA VVS (Allmänna leveransbestämmelser avseende VVS- och VA-material för yrkesmässig verksamhet i Sverige. Bestämmelserna är utarbetade och tillhandahålls av VVS-Fabrikanternas Råd).

Om anvisningarna i detta dokument ej följs är CTCs åtaganden enligt dessa bestämmelser ej bindande. På grund av den snabba utvecklingen förbehålles rätten till ändringar i specifikationer och detaljer.

1. För samtliga produkter och tillbehör som marknadsförs av CTC lämnas garanti för konstruktions- fabriktions- eller materialfel under 3 år räknat från installationsdagen under förutsättning att produkten är installerad i Sverige. (För reservdelar gäller 2 år från inköpsdatum)
2. CTC åtar sig att under denna tid avhjälpa eventuellt uppkomna fel, antingen genom reparationer eller utbyte av produkten. I samband med dessa åtgärder står CTC även för transportkostnader samt övriga åtaganden enligt AA VVS.
3. Om köparen själv önskar åtgärda ett eventuellt fel skall produkten dessförinnan besiktigas av oss eller av oss utsedd person. Särskild överenskommelse ska träffas om reparation och kostnader.
4. Fel utgör, enligt fackmans bedömning, avvikelse från normal standard. Fel eller bristfällighet som uppkommit genom onormal påverkan, såväl mekanisk som miljömässig, är ej att anse som garanti.
5. CTC ansvarar således inte om felet beror på onormala eller varierande vatten-kvaliteter, som till exempel kalkhaltigt eller aggressivt vatten, elektriska spännings-variationer eller andra elektriska störningar.
6. CTC ansvarar ej heller för fel om installations- och/eller skötsel-anvisningarna inte har följts.
7. Vid mottagande av produkten ska denna noga undersökas. Om fel upptäcks ska detta reklameras före användandet av produkten. I övrigt ska fel reklameras omedelbart.
8. CTC ansvarar ej för fel som inte reklameras inom gällande garantitid.
9. CTC ansvarar ej för så kallade indirekta skador, det vill säga skada på annan egendom än produkten, personskada eller förmögenhetsskada, såsom affärsförlust eller förlust på grund av driftsstopp eller dylikt.
10. CTCs ansvar omfattar ej heller ersättning för eventuell ökad energiförbrukning orsakad av fel i produkten eller installationen. Därför är det viktigt att köparen fortlöpande kontrollerar energiåtgången efter installation. Om något verkar tveksamt skall, i första hand, installatören kontaktas. I övrigt gäller bestämmelserna enligt AA VVS.
11. Vid behov av översyn eller service som måste utföras av fackman, rådgör med din installatör. I första hand ansvarar han för att erforderliga justeringar blir gjorda.
12. Vid felanmälan skall installatör/återförsäljare kontaktas med uppgifter om problemets art, produktens tillverkningsnummer och installationsdatum. De tar sedan kontakt med CTC.



CTC AB Box 309 SE-341 26 Ljungby
info@ctc.se +46 372 88 000
www.ctc.se